



**LG Electronics**  
**Группа светотехники**

Адрес: Россия, 125047, г. Москва, 4-й Лесной пер., д. 4

Бизнес-центр "Лесная Плаза", 6 этаж

Тел.: +7 (495) 933 65 65 / 56 (доб. 149, 348, 426, 539)

Факс.: +7 (495) 933 65 60

E-mail: [info@lg-light.ru](mailto:info@lg-light.ru)

[www.lg-light.ru](http://www.lg-light.ru)



2014

ОСВЕТИТЕЛЬНОЕ ОБОРУДОВАНИЕ LG



# LG ОСВЕЩЕНИЕ

LG Electronics является единственным брендом, который предлагает комплексные энергоэффективные решения для вас и вашего бизнеса при меньшем негативном воздействии на окружающую среду.

LG Electronics предлагает решения в области освещения на основе высокоэффективных, экологичных и естественных источников света.

Пусть ваше будущее будет светлым!



# СОДЕРЖАНИЕ

## ВВЕДЕНИЕ

LG ИННОВАЦИИ В ОСВЕЩЕНИИ

04

## СВЕТОДИОДНЫЕ ЛАМПЫ

08 A19 / СВЕЧА

20 G9 / P45

24 MR16

30 PAR16 / PAR30

40 AR111/ R111 / T111

46 T8

НОВИНКИ

06

## СВЕТОДИОДНЫЕ СВЕТИЛЬНИКИ ДЛЯ ПОМЕЩЕНИЙ

66 ПЛОСКИЕ

86 ИЗЛУЧАЮЩИЕ ВНИЗ

104 ПОДВЕСНЫЕ

НОВИНКИ

64

## НАРУЖНОЕ/ПРОМЫШЛЕННОЕ СВЕТОДИОДНОЕ ОСВЕЩЕНИЕ

112 УЛИЧНЫЕ СВЕТИЛЬНИКИ

124 СВЕТИЛЬНИКИ ДЛЯ  
ВЫСОКИХ ПРОЛЕТОВ

НОВИНКИ

110

## ПЛАЗМЕННОЕ ОСВЕЩЕНИЕ

138 ПРОЖЕКТОРЫ

НОВИНКИ

136

## ПРИМЕРЫ УСТАНОВКИ

СВЕТОДИОДНОЕ ОБОРУДОВАНИЕ

ПЛАЗМЕННОЕ ОБОРУДОВАНИЕ

АКАДЕМИЯ СВЕТОТЕХНИКИ LG

156



# LG ИННОВАЦИИ В ОСВЕЩЕНИИ

Компания LG организовала производство полного цикла и инвестировала более 1 млрд долларов в строительство современных производственных мощностей с объемом производства свыше 200 млн светодиодных чипов, а также массовым производством 6-ти дюймовых подложек.

Являясь одним из крупнейших производителей электроники, LG также предлагает системы контроля и управления освещением, интегрируемые с оборудованием для кондиционирования, отопления и электроснабжения. Это позволяет осуществлять мониторинг и оптимизировать общее энергопотребление зданий.

Стремясь к безупречному качеству, LG непрерывно внедряет инновационные технологии, создавая производство полного цикла, обеспечивая снижение себестоимости и повышение качества светодиодов.

Данные шаги в области комплексного энергосбережения наглядно демонстрируют стремление компании LG AE занять место среди глобальных лидеров в области энергосберегающих технологий и инноваций в освещении.

## Полный цикл производства

Производство полного цикла позволяет получать экономию при массовом производстве, технологическое лидерство в снижении себестоимости и повышении надежности продукта за счет идеальной совместимости компонентов.



### Светодиоды

### Модули

### Осветительные приборы

Кремний

Чип

Сборка

Драйвер

Оптика

Корпус

Теплоотвод

Управление

## Крупнейшее в мире производство

LG является крупнейшим в мире производителем SMD светодиодных чипов и 6-ти дюймовых подложек.



## Передовые технологии и стильный дизайн

Качество, признанное авторитетными лабораториями

Престижные награды в области дизайна



International Forum Design

GOD DESIGN

reddot design award



### Строгий контроль качества и надежность

Тестовые лаборатории оснащены сертифицированным оборудованием, обеспечивают надежность продукции и внедрение передовых технологий в производство.



### Система управления освещением

Дополнительная экономия электроэнергии за счет использования датчиков освещенности и присутствия.



Глобальная сеть центров исследований и разработок и представительств по всему миру (113 филиалов)

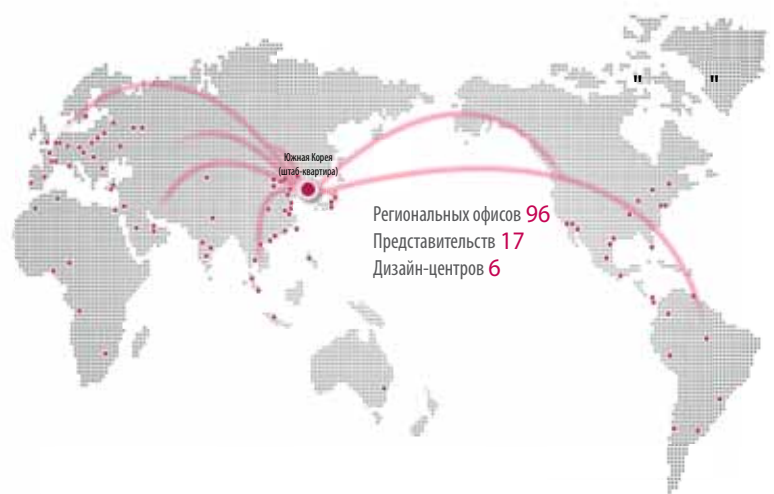

# СВЕТОДИОДНЫЕ ЛАМПЫ

08

## СВЕТОДИОДНЫЕ ЛАМПЫ А19/СВЕЧА

А19 (6,5 Вт / 9,5 Вт / 20 Вт / 33 Вт)

СВЕЧА (3 Вт / 4,3 Вт / 5 Вт)

20

## СВЕТОДИОДНЫЕ ЛАМПЫ G9 / P45

G9 (1,9 Вт) / P45 (4 Вт)

24

## СВЕТОДИОДНЫЕ ЛАМПЫ MR16

4 Вт / 6 Вт / 5,4 Вт / 8 Вт

30

## СВЕТОДИОДНЫЕ ЛАМПЫ PAR

PAR16 (4,2 Вт / 4,3 Вт / 5,5 Вт / 6 Вт / 6,5 Вт)

PAR30 (14,4 Вт)

40

## СВЕТОДИОДНЫЕ ЛАМПЫ

AR111 / R111 / T111

AR111(15,5 Вт) / R111 (21 Вт) / T111 (41 Вт)

46

## СВЕТОДИОДНЫЕ ЛАМПЫ T8

С БАЛЛАСТОМ

(600 мм / 1200 мм / 1500 мм)

ВНЕШНИЙ БАЛЛАСТ

(600 мм / 1200 мм / 1500 мм)

## НОВИНКИ

СВЕЧА 6 Вт / PAR30 12Вт

SMART 10 Вт / OLED Stand 7 Вт







СВЕТОДИОДНАЯ ЛАМПА

# A19

## 6,5 Вт / 9,5 Вт

### ОСОБЕННОСТИ

- Низкие эксплуатационные расходы, срок службы: 22 года (3ч/день).
- Идеальная замена ламп накаливания мощностью 40Вт / 60Вт.
- Более 80% экономия электроэнергии.
- Комфортный рассеянный свет, отсутствие пульсаций и слепящего действия.
- **Зрительный комфорт** - комфортный рассеянный свет, отсутствие пульсаций и слепящего действия.
- **Экологически чистый свет** - экологический источник света, который не содержит ртути и способствует снижению выделения CO<sub>2</sub>, равному посадке 15 деревьев.

Габаритные размеры (мм)

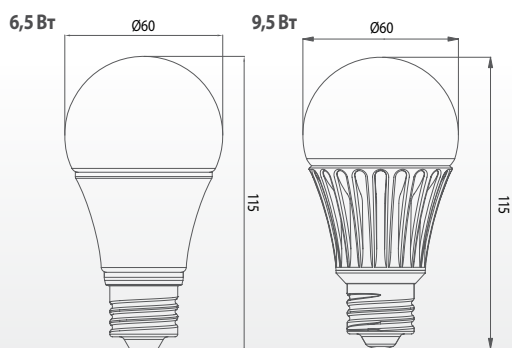

## Технические данные

### Конусные диаграммы освещенности

### Кривые силы света

B0727EA3N71

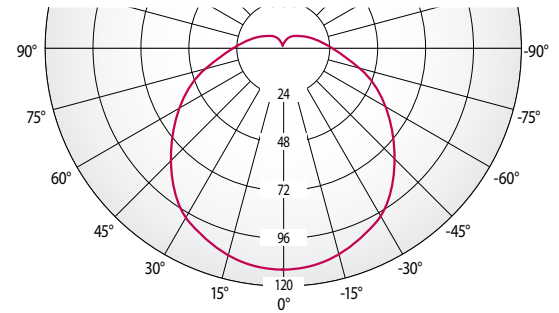
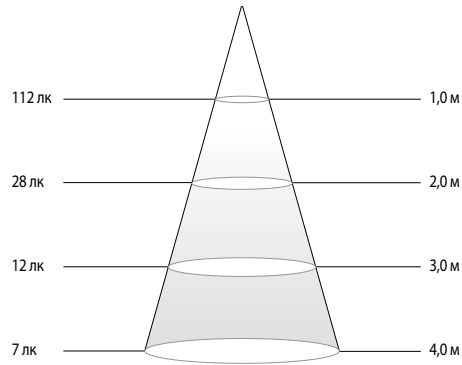

B1027EA3N71

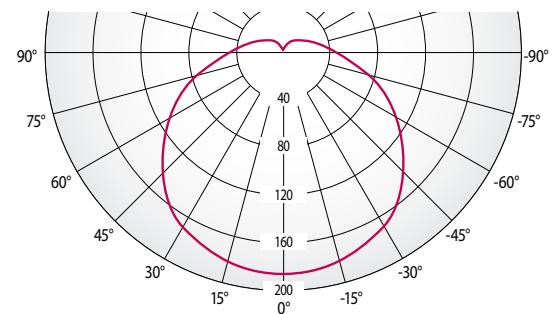
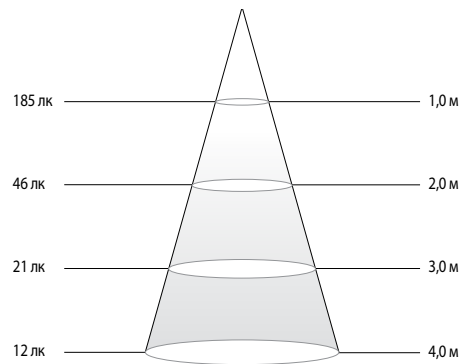

## Спецификация



Модель	Мощность	Эквивалент лампы накаливания	Световой поток	Световая отдача	Цветовая температура	Угол рассеивания	Индекс цветопередачи (CRI)	Коэффициент мощности	Возможность диммирования	Срок службы	Цоколь	Напряжение питания	Рабочая частота	Габаритные размеры	Масса	Класс энергоэффективности
	Вт	Вт	лм	лм/Вт	К	°	Ra	-	-	часов	-	В	Гц	мм	г	-
B0727EA3N71	6,5	40	470	72	2700	130	80	0,9	X	25000	E27	220~240	50/60	Ø60X115	78	A+
B1027EA3N71	9,5	60	810	85	2700	130	80	0,9	X	25000	E27	220~240	50/60	Ø60X115	136	A+

\* Приведенные выше технические характеристики могут быть изменены без предварительного уведомления.

СВЕТОДИОДНАЯ ЛАМПА

# A19 Omni

## 6,5 Вт / 9,5 Вт

### ОСОБЕННОСТИ

- Низкие эксплуатационные расходы, срок службы: 22 года (3ч/день).
- Идеальная замена ламп накаливания мощностью 40Вт / 60Вт.
- Более 82% экономия электроэнергии.
- **Зрительный комфорт** - комфортный рассеянный свет, отсутствие пульсаций и слепящего действия.
- **Экологически чистый свет** - экологический источник света, который не содержит ртути и способствует снижению выделения CO<sub>2</sub>, равному посадке 15 деревьев.

Габаритные размеры (мм)

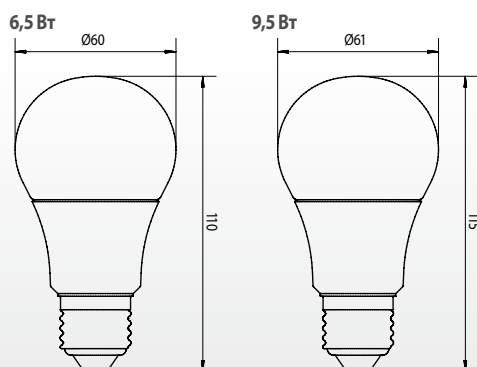

## Технические данные

### Конусные диаграммы освещенности

### Кривые силы света

B0727EB4N71

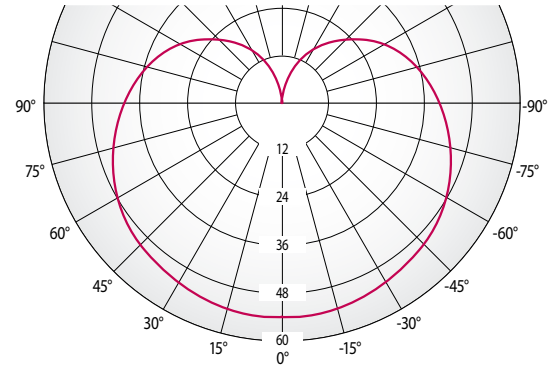
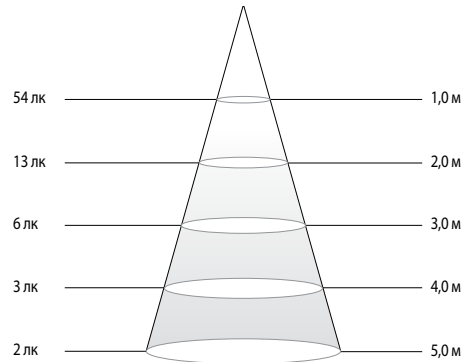

B1027EB4N71

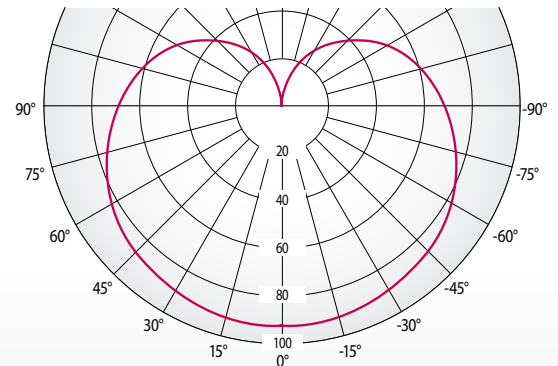
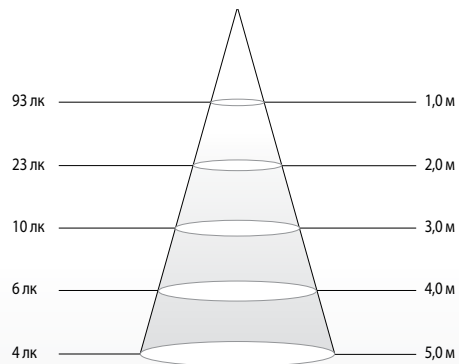

## Спецификация



Модель	Мощность	Эквивалент лампы накаливания	Световой поток	Световая отдача	Цветовая температура	Угол рассеивания	Индекс цветопередачи (CRI)	Коэффициент мощности	Возможность диммирования	Срок службы	Цоколь	Напряжение питания	Рабочая частота	Габаритные размеры	Масса	Класс энергоэффективности
	Вт	Вт	лм	лм/Вт	К	°	Ra	-	-	часов	-	В	Гц	мм	г	-
B0727EB4N71	6,5	40	470	72	2700	240	80	0,5	X	25000	E27	220~240	50/60	Ø60X110	60	A+
B1027EB4N71	9,5	60	810	85	2700	240	80	0,5	X	25000	E27	220~240	50/60	Ø61X115	130	A+

\* Приведенные выше технические характеристики могут быть изменены без предварительного уведомления.

СВЕТОДИОДНАЯ ЛАМПА

# A21 / A23

## 20 Вт / 33 Вт

### ОСОБЕННОСТИ

- Низкие эксплуатационные расходы, срок службы: 22 года (3ч/день).
- Совместимы с большинством существующих светильников.
- Идеальная замена КЛЛ с высоким уровнем светового потока.
- Идеальная замена ламп накаливания мощностью 100Вт / 150Вт.

Габаритные размеры (мм)

20 Вт

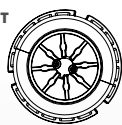

Ø66

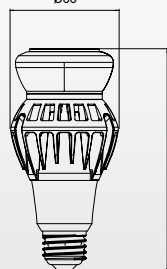

137

33 Вт



Ø79,2

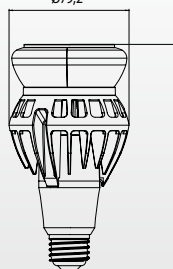

154,2



## Технические данные

	Конусные диаграммы освещенности	Кривые силы света
B2030EB7N61	<p>128 лк — 1,0 м 32 лк — 2,0 м 14 лк — 3,0 м 8 лк — 4,0 м</p>	<p>28</p>
B3330EB7N61	<p>208 лк — 1,0 м 52 лк — 2,0 м 23 лк — 3,0 м 13 лк — 4,0 м</p>	<p>50</p>

## Спецификация



Модель	Мощность	Эквивалент лампы накаливания	Световой поток	Световая отдача	Цветовая температура	Угол рассеивания	Индекс цветопередачи (CRI)	Коэффициент мощности	Возможность диммирования	Срок службы	Цоколь	Напряжение питания	Рабочая частота	Габаритные размеры	Масса	Класс энергоэффективности
	Вт	Вт	лм	лм/Вт	К	°	Ra	-	-	часов	-	В	Гц	мм	г	-
B2030EB7N61	20	100	1521	76	3000	270	80	0,9	X	25000	E27	220~240	50/60	Ø66X137	180	A
B3330EB7N61	33	150	2452	74	3000	270	80	0,9	X	25000	E27	220~240	50/60	Ø79,2X154,2	388	A

\* Приведенные выше технические характеристики могут быть изменены без предварительного уведомления.

\*\* Диммируемая светодиодная лампа мощностью 40 Вт (световой поток: 4000 лм, цоколь: E40) будет доступна для заказа в декабре 2014г.

СВЕТОДИОДНАЯ ЛАМПА

# СВЕЧА 2,7 Вт

## ОСОБЕННОСТИ

- Низкие эксплуатационные расходы, срок службы: 22 года (3ч/день).
- Идеальная замена ламп накаливания мощностью 15Вт.
- Более 80% экономия электроэнергии.
- Комфортный рассеянный свет, отсутствие пульсаций и слепящего действия.
- Изысканный дизайн для вашего дома.

Габаритные размеры (мм)

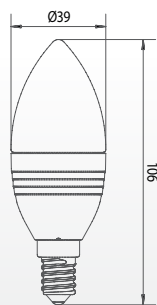

## Технические данные

### Конусные диаграммы освещенности

### Кривые силы света

C0327EA4N41  
(CLEAR)

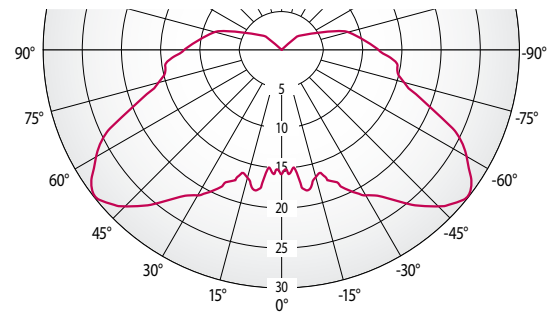
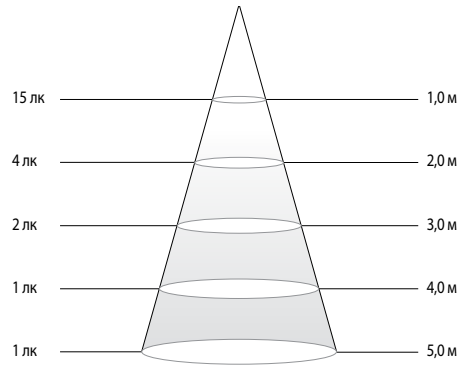

C0327EA4N42  
(FROSTED)

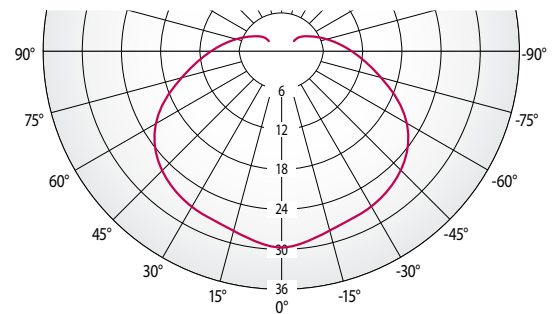
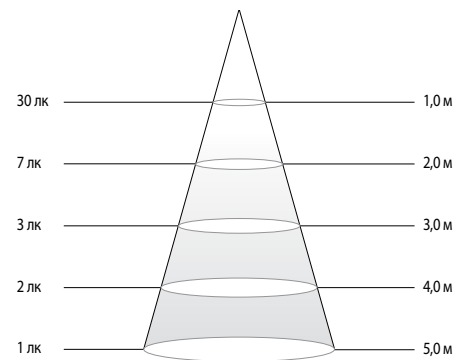

## Спецификация



Модель	Мощность	Эквивалент лампы накаливания	Световой поток	Световая отдача	Цветовая температура	Индекс цветопередачи (CRI)	Коэффициент мощности	Возможность диммирования	Срок службы	Цоколь	Напряжение питания	Рабочая частота	Габаритные размеры	Масса	Класс энергоэффективности
	Вт	Вт	лм	лм/Вт	К	Ra	-	-	часов	-	В	Гц	мм	г	
C0327EA4N41	2,7	15	150	56	2700	80	>0,6	X	25000	E14	220~240	50/60	Ø39 x 106	46	A+
C0327EA4N42	2,7	15	150	56	2700	80	>0,6	X	25000	E14	220~240	50/60	Ø39 x 106	40	A+

\* Приведенные выше технические характеристики могут быть изменены без предварительного уведомления.



СВЕТОДИОДНАЯ ЛАМПА

# СВЕЧА 4,3 Вт

## ОСОБЕННОСТИ

- Низкие эксплуатационные расходы, срок службы: 22 года (3ч/день).
- Идеальная замена ламп накаливания мощностью 25Вт.
- Более 83% экономия электроэнергии.
- Комфортный рассеянный свет, отсутствие пульсаций и слепящего действия.
- Изысканный дизайн для вашего дома.

Габаритные размеры (мм)

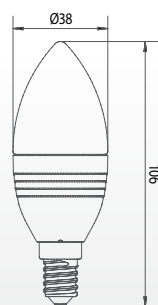

## Технические данные

### Конусные диаграммы освещенности

### Кривые силы света

C0427EA6N41  
(CLEAR)

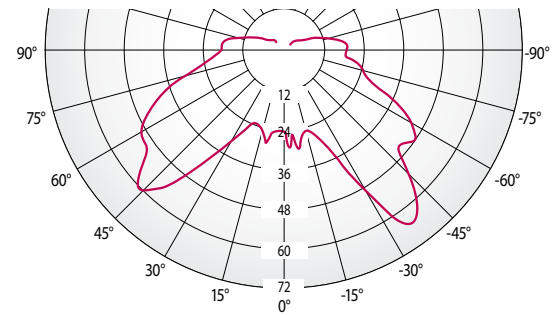
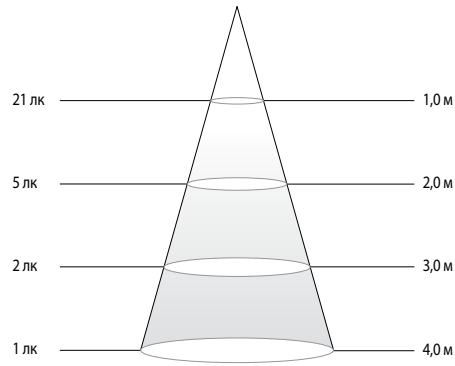

C0427EA6N42  
(FROSTED)

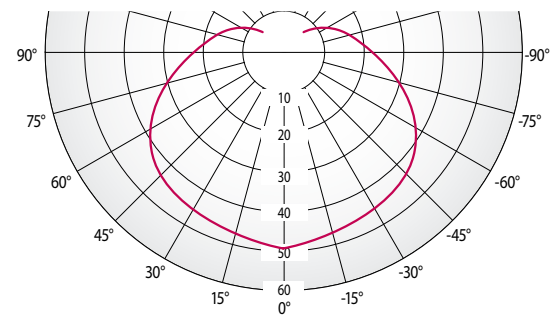
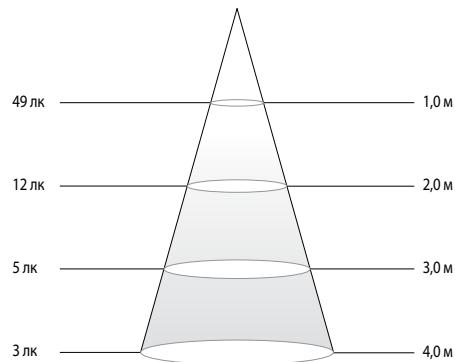

## Спецификация



Модель	Мощность	Эквивалент лампы накаливания	Световой поток	Световая отдача	Цветовая температура	Индекс цветопередачи (CRI)	Коэффициент мощности	Возможность диммирования	Срок службы	Цоколь	Напряжение питания	Рабочая частота	Габаритные размеры	Масса	Класс энергоэффективности
	Вт	Вт	лм	лм/Вт	К	Ra	-	-	часов	-	В	Гц	мм	г	-
C0427EA6N41	4,3	25	230	53	2700	80	>0,5	X	25000	E14	220~240	50/60	Ø38 x 106	65	A+
C0427EA6N42	4,3	25	230	53	2700	80	>0,5	X	25000	E14	220~240	50/60	Ø38 x 106	59	A+

\* Приведенные выше технические характеристики могут быть изменены без предварительного уведомления.

СВЕТОДИОДНАЯ ЛАМПА

# СВЕЧА 5 Вт

## ОСОБЕННОСТИ

- Низкие эксплуатационные расходы, срок службы: 22 года (3ч/день).
- Идеальная замена ламп накаливания мощностью 25Вт.
- Более 80% экономия электроэнергии.
- Комфортный рассеянный свет, отсутствие пульсаций и слепящего действия.
- Возможность использования с широким диапазоном диммеров.
- Изысканный дизайн для вашего дома.

Габаритные размеры (мм)

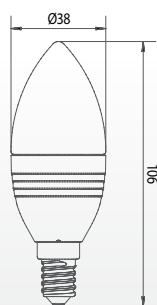

## Технические данные

### Конусные диаграммы освещенности

### Кривые силы света

C0527EA4T41  
(CLEAR)

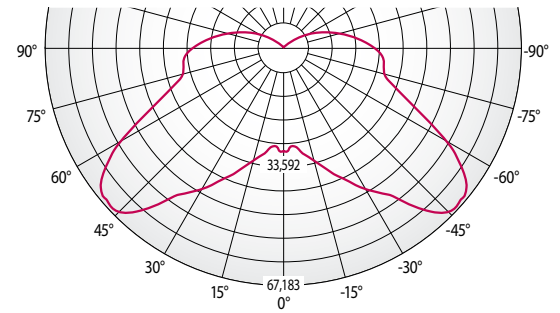
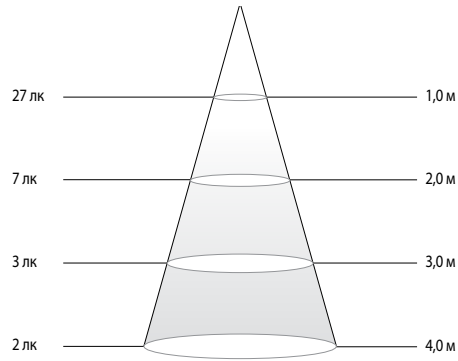

C0527EA4T42  
(FROSTED)

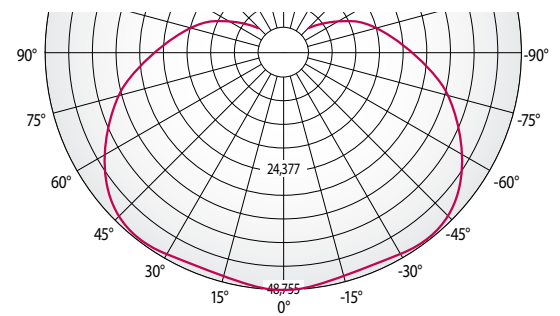
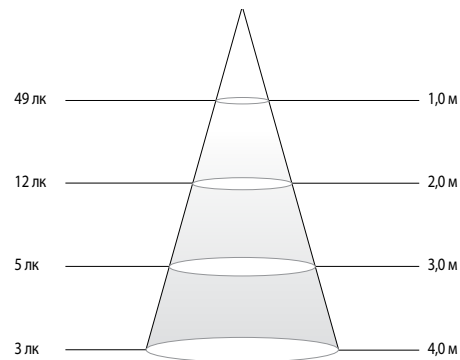

## Спецификация



Модель	Мощность	Эквивалент лампы накаливания	Световой поток	Световая отдача	Цветовая температура	Индекс цветопередачи (CRI)	Коэффициент мощности	Возможность диммирования	Срок службы	Цоколь	Напряжение питания	Рабочая частота	Габаритные размеры	Масса	Класс энергоэффективности
	Вт	Вт	лм	лм/Вт	К	Ra	-	-	часов	-	В	Гц	мм	г	
C0527EA4T41	5	25	300	60	2700	80	>0,7	0	25000	E14	220~240	50/60	Ø38 x 106	66	A+
C0527EA4T42	5	25	300	60	2700	80	>0,7	0	25000	E14	220~240	50/60	Ø38 x 106	60	A+

\* Приведенные выше технические характеристики могут быть изменены без предварительного уведомления.

СВЕТОДИОДНАЯ ЛАМПА

# G9 1,9 Вт

## ОСОБЕННОСТИ

- Низкие эксплуатационные расходы, срок службы: 13 лет (3ч/день).
- Малые габаритные размеры, диаметр лампы - всего 18 мм.
- Идеально подходит для решения задач точечной подсветки.
- Отсутствие УФ в спектре лампы.

Габаритные размеры (мм)

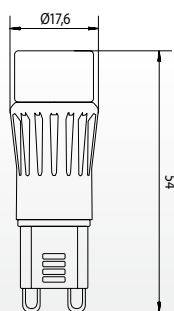

## Технические данные

### Конусные диаграммы освещенности

### Кривые силы света

I0227G00N91

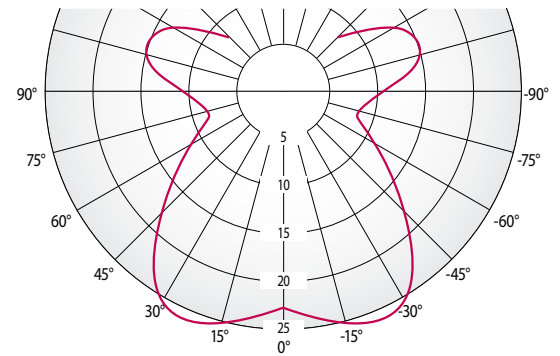
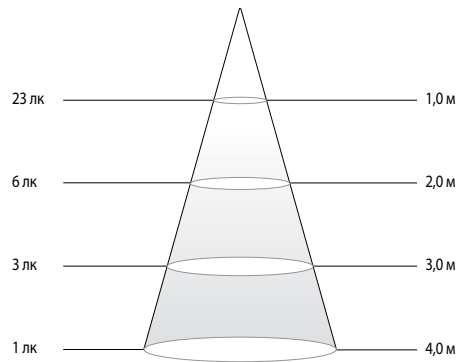

## Спецификация



Модель	Мощность	Эквивалент лампы накаливания	Световой поток	Световая отдача	Цветовая температура	Индекс цветопередачи (CRI)	Коэффициент мощности	Возможность диммирования	Срок службы	Цоколь	Напряжение питания	Рабочая частота	Габаритные размеры	Масса	Класс энергоэффективности
	Вт	Вт	лм	лм/Вт	К	Ra	-	-	часов	-	В	Гц	мм	г	-
I0227G00N91	1,9	15	140	73	2700	80	>0,35	X	15000	G9	220~240	50	Ø17,6 x 54	12	A+

\* Приведенные выше технические характеристики могут быть изменены без предварительного уведомления.

СВЕТОДИОДНАЯ ЛАМПА

# P45

## 4 Вт

### ОСОБЕННОСТИ

- Низкие эксплуатационные расходы, срок службы: 18 лет (3ч/день).
- Более 84% экономия электроэнергии по сравнению с традиционными лампами P45.
- Простая и быстрая установка без использования инструментов.
- Комфортный рассеянный свет, отсутствие пульсаций и слепящего действия.

Габаритные размеры (мм)

Цоколь E14

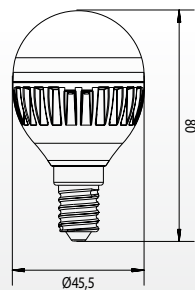

Цоколь E27

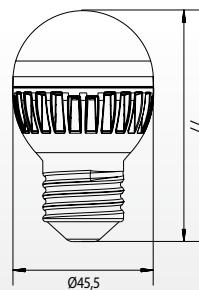

Цоколь E14



Цоколь E27

## Технические данные

### Конусные диаграммы освещенности

### Кривые силы света

B0427E00N41  
/ B0427E00N71

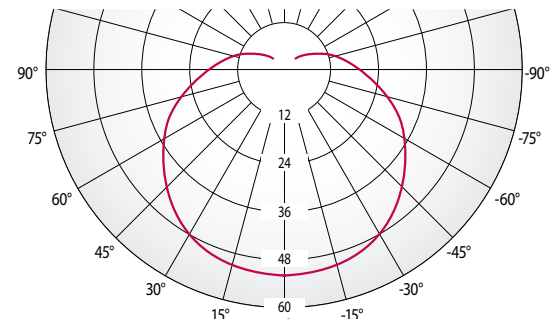
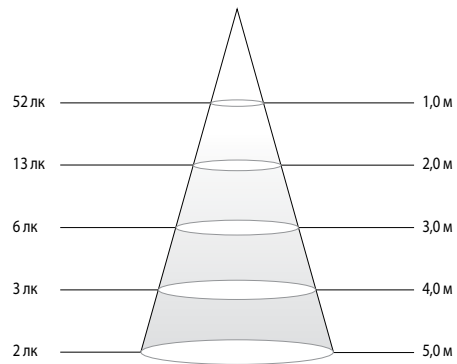

## Спецификация



Модель	Мощность	Эквивалент лампы накаливания	Световой поток	Световая отдача	Цветовая температура	Индекс цветопередачи (CRI)	Коэффициент мощности	Возможность диммирования	Срок службы	Цоколь	Напряжение питания	Рабочая частота	Габаритные размеры	Масса	Класс энергоэффективности
	Вт	Вт	лм	лм/Вт	К	Ra	-	-	часов	-	В	Гц	мм	г	-
B0427E00N41	4	25	270	66	2700	80	0,8	X	20000	E14	220~240	50	Ø45,5 x 80	39	A+
B0427E00N71	4	25	270	66	2700	80	0,8	X	20000	E27	220~240	50	Ø45,5 x 77	44	A+

\* Приведенные выше технические характеристики могут быть изменены без предварительного уведомления.



СВЕТОДИОДНАЯ ЛАМПА

# MR16

## 4 Вт / 6 Вт

### ОСОБЕННОСТИ

- Низкие эксплуатационные расходы, срок службы: 36 лет (3ч/день).
- Идеальная замена традиционных ламп MR16 мощностью 20Вт (4Вт) / 35Вт (6Вт).
- Идеальное решение для точечной подсветки и общего освещения гостиниц.
- Идеальное решение для освещения общественных зон, например, стоек ресепшн, холлов, корридоров, лестниц и уборных.
- **Зрительный комфорт** - комфортный рассеянный свет, отсутствие пульсаций и слепящего действия.
- Отсутствие ИК и УФ в спектре.
- Замена традиционных галогенных ламп светодиодными лампами LG Electronics снижает тепловую нагрузку на освещаемый объект.

Габаритные размеры (мм)

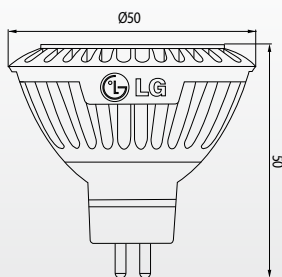

## Технические данные

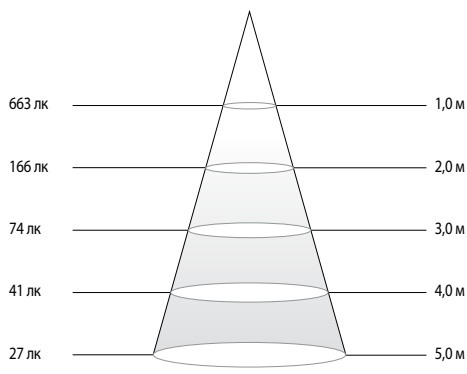
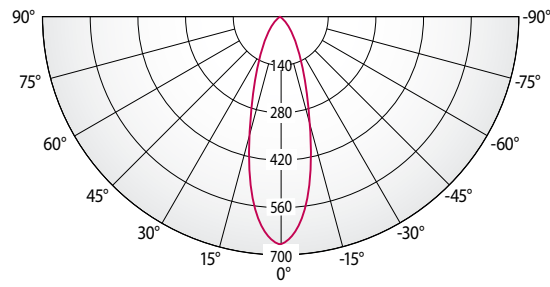
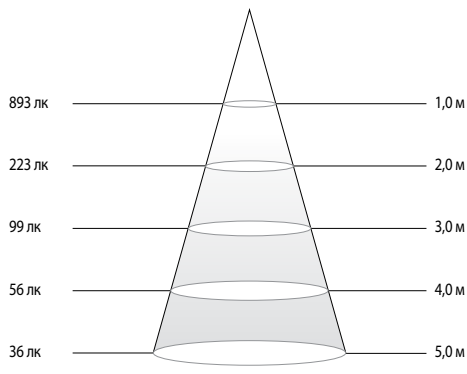
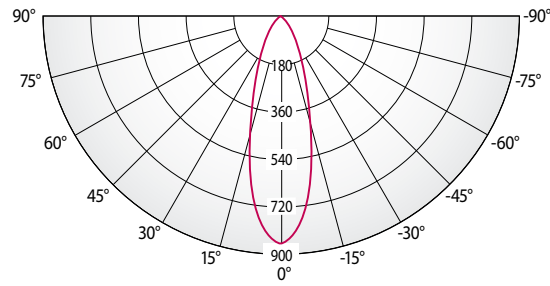
	Конусные диаграммы освещенности	Кривые силы света
M0427U35N5B		
M1607BC0ADD		

## Спецификация



Модель	Мощность	Эквивалент лампы накаливания	Световой поток	Световая отдача	Цветовая температура	Угол рассеивания	Осевая сила света (СВСП)	Индекс цветопередачи (CRI)	Коэффициент мощности	Возможность диммирования	Срок службы	Цоколь	Напряжение питания	Рабочая частота	Габаритные размеры	Масса	Класс энергоэффективности
	Вт	Вт	лм	лм/Вт	К	°	-	Ra	-	-	часов	-	В	Гц	мм	г	-
M0427U35N5B	4	20	230	57	2700	35	620	83	>0,5	X	40000	GU5.3	AC/DC 12В	50/60	Ø50 x 50	41	A
M1607BC0ADD	6	35	310	51	2700	35	870	83	>0,7	O	40000	GU5.3	AC/DC 12В	50/60	Ø50 x 50	41	A

\* Приведенные выше технические характеристики могут быть изменены без предварительного уведомления.

СВЕТОДИОДНАЯ ЛАМПА

# MR16

## 5,4 Вт

### ОСОБЕННОСТИ

- Низкие эксплуатационные расходы, срок службы: 13 лет (3ч/день).
- Идеальная замена традиционных ламп MR16 мощностью 35Вт.
- Идеальное решение для точечной подсветки и общего освещения гостиниц.
- Идеальное решение для освещения общественных зон, например, стоек ресепшн, холлов, корридоров, лестниц и уборных.
- **Зрительный комфорт** - комфортный рассеянный свет, отсутствие пульсаций и слепящего действия.
- Отсутствие ИК и УФ в спектре.
- Замена традиционных галогенных ламп светодиодными лампами LG Electronics снижает тепловую нагрузку на освещаемый объект.

Габаритные размеры (мм)

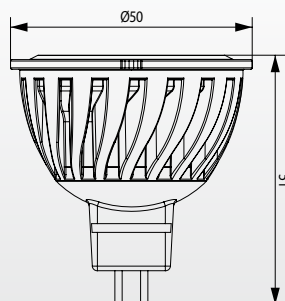

## Технические данные

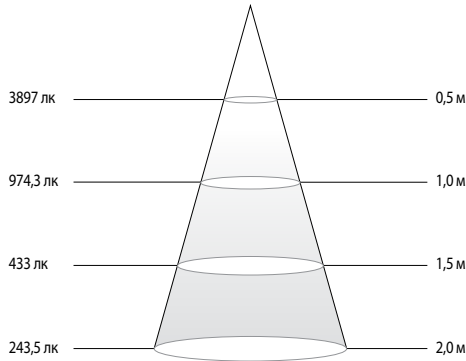
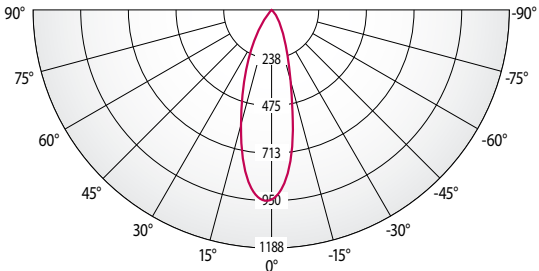
	Конусные диаграммы освещенности	Кривые силы света
M0527U35N51		
M0540U35N51		

## Спецификация



Модель	Мощность	Эквивалент лампы накаливания	Световой поток	Световая отдача	Цветовая температура	Угол рассеивания	Осевая сила света (СВСП)	Индекс цветопередачи (CRI)	Коэффициент мощности	Возможность диммирования	Срок службы	Цоколь	Напряжение питания	Рабочая частота	Габаритные размеры	Масса	Класс энергоэффективности
	Вт	Вт	лм	лм/Вт	К	°	-	Ra	-	-	часов	-	В	Гц	мм	г	-
M0527U35N51	5,4	35	310	57	2700	35	1010	80	0,5	X	15000	GU5.3	AC/DC 12В	50/60	Ø50 x 51	52	A
M0540U35N51	5,4	35	320	59	4000	35	940	80	0,5	X	15000	GU5.3	AC/DC 12В	50/60	Ø50 x 51	52	A

\* Приведенные выше технические характеристики могут быть изменены без предварительного уведомления.

СВЕТОДИОДНАЯ ЛАМПА

# MR16

## 8 Вт

### ОСОБЕННОСТИ

- Низкие эксплуатационные расходы, срок службы: 31 год (3ч/день).
- Идеальная замена традиционных ламп MR16 мощностью 35Вт.
- Равномерное светораспределение.
- **Возможность использования с широким диапазоном диммеров.**
- Идеальное решение для точечной подсветки и общего освещения гостиниц.
- Идеальное решение для освещения общественных зон, например, стоек ресепшн, холлов, корридоров, лестниц и уборных.
- **Зрительный комфорт** - комфортный рассеянный свет, отсутствие пульсаций и слепящего действия.
- Отсутствие ИК и УФ в спектре.
- Замена традиционных галогенных ламп светодиодными лампами LG Electronics снижает тепловую нагрузку на освещаемый объект.

Габаритные размеры (мм)

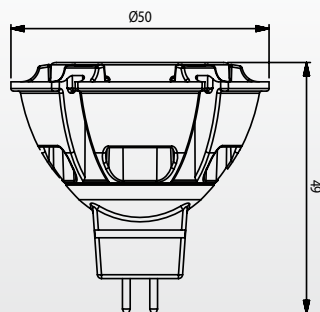

## Технические данные

	Конусные диаграммы освещенности	Кривые силы света
M0827U25T5A	<p>1694 лк — 1,0 м 424 лк — 2,0 м 188 лк — 3,0 м 106 лк — 4,0 м 68 лк — 5,0 м</p>	<p>360 720 1080 1440 1800 0°</p>
M0827U35T5A	<p>1004 лк — 1,0 м 251 лк — 2,0 м 112 лк — 3,0 м 63 лк — 4,0 м 40 лк — 5,0 м</p>	<p>220 440 660 880 1100 0°</p>
M0840U25T5A	<p>1936 лк — 1,0 м 484 лк — 2,0 м 215 лк — 3,0 м 121 лк — 4,0 м 77 лк — 5,0 м</p>	<p>400 800 1200 1600 2000 0°</p>
M0840U35T5A	<p>1089 лк — 1,0 м 272 лк — 2,0 м 121 лк — 3,0 м 68 лк — 4,0 м 44 лк — 5,0 м</p>	<p>220 440 660 880 1100 0°</p>

## Спецификация



Модель	Мощность	Эквивалент лампы накаливания	Световой поток	Световая отдача	Цветовая температура	Угол рассеивания	Осевая сила света (СВСП)	Индекс цветопередачи (CRI)	Коэффициент мощности	Возможность диммирования	Срок службы	Цоколь	Напряжение питания	Рабочая частота	Габаритные размеры	Масса	Класс энергоэффективности
	Вт	Вт	лм	лм/Вт	К	°	-	Ra	-	-	часов	-	В	Гц	мм	г	-
M0827U25T5A	8	35	380	47	2700	25	1600	83	>0,7	0	35000	GU5.3	AC/DC 12В	50/60	Ø50 x 49	49	A
M0827U35T5A	8	35	380	47	2700	35	1000	83	>0,7	0	35000	GU5.3	AC/DC 12В	50/60	Ø50 x 49	49	A
M0840U25T5A	8	35	430	54	4000	25	1780	83	>0,7	0	35000	GU5.3	AC/DC 12В	50/60	Ø50 x 49	49	A
M0840U35T5A	8	35	430	54	4000	35	1090	83	>0,7	0	35000	GU5.3	AC/DC 12В	50/60	Ø50 x 49	49	A

\* Приведенные выше технические характеристики могут быть изменены без предварительного уведомления.

СВЕТОДИОДНАЯ ЛАМПА

# PAR16

## 4,2 Вт

### ОСОБЕННОСТИ

- Низкие эксплуатационные расходы, срок службы: 22 года (3ч/день).
- Идеальная замена традиционных ламп PAR16 мощностью 35Вт.
- Более 88% экономия электроэнергии.
- **Возможность использования с широким диапазоном диммеров.**
- **Зрительный комфорт** - комфортный рассеянный свет, отсутствие пульсаций и слепящего действия.
- **Экологически чистый свет** - экологический источник света, который не содержит ртути и способствует снижению выделения CO<sub>2</sub>, равному посадке 9 деревьев.
- Идеальное решение для точечной подсветки переходов, коридоров, вестибюлей, витрин и т.п.
- Совместимы с большинством существующих светильников.



Габаритные размеры (мм)

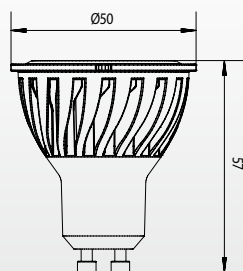

# Технические данные

## Конусные диаграммы освещенности

## Кривые силы света

P0427G36N11

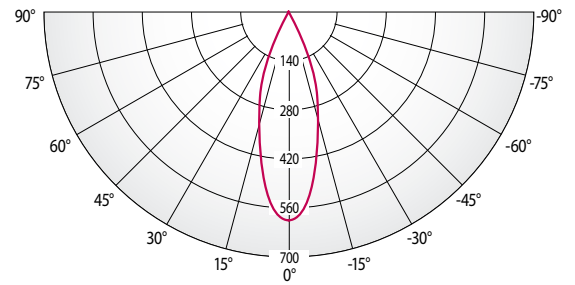
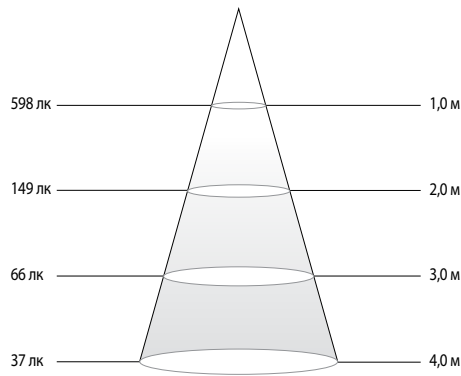

## Спецификация



Модель	Мощность	Эквивалент лампы накаливания	Световой поток	Световая отдача	Цветовая температура	Угол рассеивания	Осевая сила света (СВСП)	Индекс цветопередачи (CRI)	Коэффициент мощности	Возможность диммирования	Срок службы	Цоколь	Напряжение питания	Рабочая частота	Габаритные размеры	Масса	Класс энергоэффективности
	Вт	Вт	лм	лм/Вт	К	°	-	Ra	-	-	часов	-	В	Гц	мм	г	-
P0427G35T12	4,2	35	230	55	2700	35	580	80	>0,5	X	25000	GU10	220~240	50/60	Ø50 x 57	48	A+

\* Приведенные выше технические характеристики могут быть изменены без предварительного уведомления.



СВЕТОДИОДНАЯ ЛАМПА

# PAR16

## 4,3 Вт

### ОСОБЕННОСТИ

- Низкие эксплуатационные расходы, срок службы: 22 года (3ч/день).
- Идеальная замена традиционных ламп PAR16 мощностью 35Вт.
- Более 88% экономия электроэнергии.
- **Зрительный комфорт** - комфортный рассеянный свет, отсутствие пульсаций и слепящего действия.
- **Экологически чистый свет** - экологический источник света, который не содержит ртути и способствует снижению выделения CO<sub>2</sub>, равному посадке 9 деревьев.
- Идеальное решение для точечной подсветки переходов, коридоров, вестибюлей, витрин и т.п.
- Совместимы с большинством существующих светильников.

Габаритные размеры (мм)

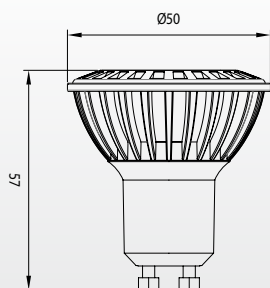

## Технические данные

	Конусные диаграммы освещенности	Кривые силы света
P0427G24N11	<p>1192 лк — 1,0 м 298 лк — 2,0 м 132 лк — 3,0 м 75 лк — 4,0 м 48 лк — 5,0 м</p>	
P0427G36N11	<p>493 лк — 1,0 м 123 лк — 2,0 м 55 лк — 3,0 м 31 лк — 4,0 м 20 лк — 5,0 м</p>	
P0440G24N11	<p>1291 лк — 1,0 м 323 лк — 2,0 м 143 лк — 3,0 м 81 лк — 4,0 м 52 лк — 5,0 м</p>	
P0440G36N11	<p>534 лк — 1,0 м 133 лк — 2,0 м 59 лк — 3,0 м 33 лк — 4,0 м 21 лк — 5,0 м</p>	

## Спецификация



Модель	Мощность	Эквивалент лампы накаливания	Световой поток	Световая отдача	Цветовая температура	Угол рассеивания	Осевая сила света (СВСП)	Индекс цветопередачи (CRI)	Коэффициент мощности	Возможность диммирования	Срок службы	Цоколь	Напряжение питания	Рабочая частота	Габаритные размеры	Масса	Класс энергоэффективности
	Вт	Вт	лм	лм/Вт	К	°	-	Ra	-	-	часов	-	В	Гц	мм	г	-
P0427G24N11	4,3	35	230	53	2700	24	1110	80	>0,5	X	25000	GU10	220~240	50/60	Ø51 x 56	47	A+
P0427G36N11	4,3	35	230	53	2700	36	500	80	>0,5	X	25000	GU10	220~240	50/60	Ø51 x 56	47	A+
P0440G24N11	4,3	35	230	53	4000	24	1300	80	>0,5	X	25000	GU10	220~240	50/60	Ø51 x 56	47	A+
P0440G36N11	4,3	35	230	53	4000	36	650	80	>0,5	X	25000	GU10	220~240	50/60	Ø51 x 56	47	A+

\* Приведенные выше технические характеристики могут быть изменены без предварительного уведомления.

СВЕТОДИОДНАЯ ЛАМПА

# PAR16

## 5,5 Вт

### ОСОБЕННОСТИ

- Низкие эксплуатационные расходы, срок службы: 22 года (3ч/день).
- Идеальная замена традиционных ламп PAR16 мощностью 50Вт.
- Более 89% экономия электроэнергии.
- **Зрительный комфорт** - комфортный рассеянный свет, отсутствие пульсаций и слепящего действия.
- **Экологически чистый свет** - экологический источник света, который не содержит ртути и способствует снижению выделения CO<sub>2</sub>, равному посадке 13 деревьев.
- Идеальное решение для точечной подсветки переходов, коридоров, вестибюлей, витрин и т.п.
- Совместимы с большинством существующих светильников.

Габаритные размеры (мм)

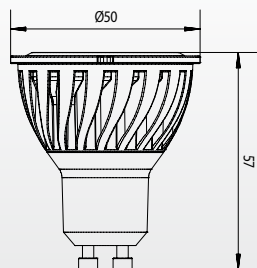

## Технические данные

### Конусные диаграммы освещенности

### Кривые силы света

P0627G35N11

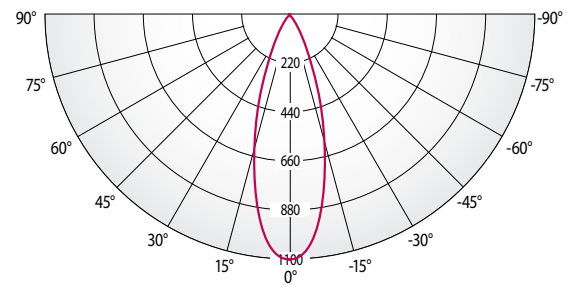
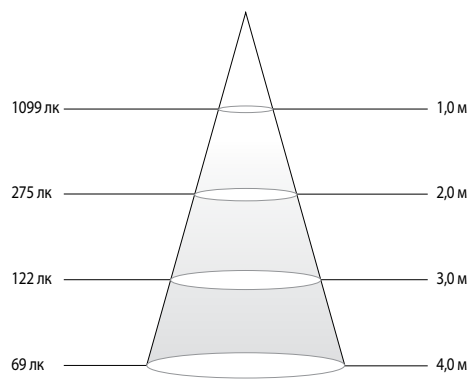

## Спецификация



Модель	Мощность	Эквивалент лампы накаливания	Световой поток	Световая отдача	Цветовая температура	Угол рассеивания	Осевая сила света (СВСП)	Индекс цветопередачи (CRI)	Коэффициент мощности	Возможность диммирования	Срок службы	Цоколь	Напряжение питания	Рабочая частота	Габаритные размеры	Масса	Класс энергоэффективности
	Вт	Вт	лм	лм/Вт	К	°	-	Ra	-	-	часов	-	В	Гц	мм	г	-
P0627G35N11	5,5	50	345	62	2700	35	1100	80	>0,5	X	25000	GU10	220~240	50/60	Ø50 x 57	60	A+

\* Приведенные выше технические характеристики могут быть изменены без предварительного уведомления.

СВЕТОДИОДНАЯ ЛАМПА

# PAR16

## 6 Вт

### ОСОБЕННОСТИ

- Низкие эксплуатационные расходы, срок службы: 22 года (3ч/день).
- Идеальная замена традиционных ламп PAR16 мощностью 50Вт.
- Более 88% экономия электроэнергии.
- **Возможность использования с широким диапазоном диммеров.**
- **Зрительный комфорт** - комфортный рассеянный свет, отсутствие пульсаций и слепящего действия.
- **Экологически чистый свет** - экологический источник света, который не содержит ртути и способствует снижению выделения CO<sub>2</sub>, равному посадке 13 деревьев.
- Идеальное решение для точечной подсветки переходов, коридоров, вестибюлей, витрин и т.п.
- Совместимы с большинством существующих светильников.

Габаритные размеры (мм)

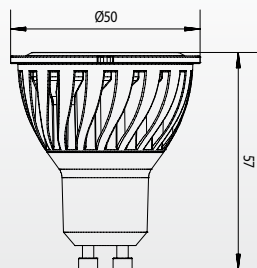

## Технические данные

	Конусные диаграммы освещенности	Кривые силы света
P0627G25T11		
P0627G40T11		
P0640G25T11		
P0640G40T11		

## Спецификация



Модель	Мощность	Эквивалент лампы накаливания	Световой поток	Световая отдача	Цветовая температура	Угол рассеивания	Осевая сила света (СВСП)	Индекс цветопередачи (CRI)	Коэффициент мощности	Возможность диммирования	Срок службы	Цоколь	Напряжение питания	Рабочая частота	Габаритные размеры	Масса	Класс энергоэффективности
	Вт	Вт	лм	лм/Вт	К	°	-	Ra	-	-	часов	-	В	Гц	мм	г	-
P0627G25T11	6	50	310	52	2700	25	1200	80	>0,6	0	25000	GU10	220~240	50/60	Ø50 x 57	63	A
P0627G40T11	6	50	310	52	2700	40	930	80	>0,6	0	25000	GU10	220~240	50/60	Ø50 x 57	63	A
P0640G25T11	6	50	350	58	4000	25	1200	80	>0,5	0	25000	GU10	220~240	50/60	Ø50 x 57	63	A+
P0640G40T11	6	50	350	58	4000	40	930	80	>0,5	0	25000	GU10	220~240	50/60	Ø50 x 57	63	A+

\* Приведенные выше технические характеристики могут быть изменены без предварительного уведомления.

СВЕТОДИОДНАЯ ЛАМПА

# PAR16

## 6,5 Вт

### ОСОБЕННОСТИ

- Низкие эксплуатационные расходы, срок службы: 22 года (3ч/день).
- Идеальная замена традиционных ламп PAR16 мощностью 50Вт.
- Более 88% экономия электроэнергии.
- **Возможность использования с широким диапазоном диммеров.**
- **Зрительный комфорт** - комфортный рассеянный свет, отсутствие пульсаций и слепящего действия.
- **Экологически чистый свет** - экологический источник света, который не содержит ртути и способствует снижению выделения CO<sub>2</sub>, равному посадке 13 деревьев.
- Идеальное решение для точечной подсветки переходов, коридоров, вестибюлей, витрин и т.п.
- Совместимы с большинством существующих светильников.

Габаритные размеры (мм)

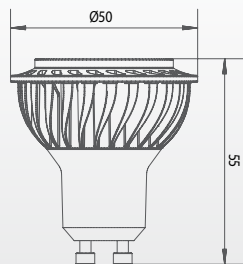

## Технические данные

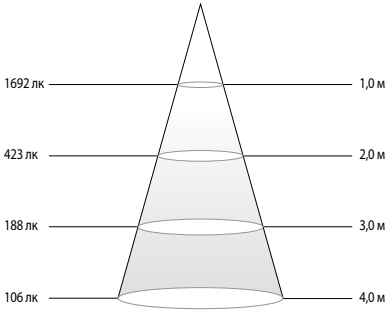
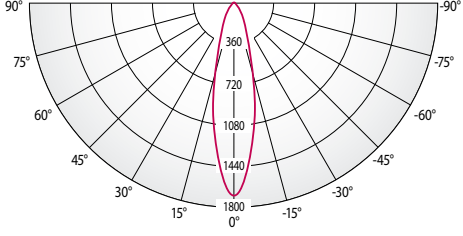
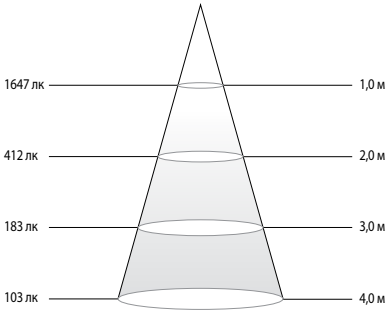
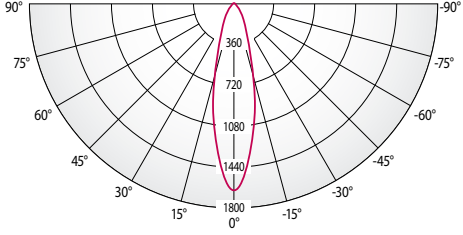
	Конусные диаграммы освещенности	Кривые силы света
P0727G25T11	 <p>1692 лк — 1,0 м 423 лк — 2,0 м 188 лк — 3,0 м 106 лк — 4,0 м</p>	
P0727G40T11	 <p>885 лк — 1,0 м 221 лк — 2,0 м 98 лк — 3,0 м 55 лк — 4,0 м</p>	
P0740G25T11	 <p>1647 лк — 1,0 м 412 лк — 2,0 м 183 лк — 3,0 м 103 лк — 4,0 м</p>	
P0740G40T11	 <p>949 лк — 1,0 м 237 лк — 2,0 м 105 лк — 3,0 м 59 лк — 4,0 м</p>	

## Спецификация



Модель	Мощность	Эквивалент лампы накаливания	Световой поток	Световая отдача	Цветовая температура	Угол рассеивания	Осевая сила света (СВСП)	Индекс цветопередачи (CRI)	Коэффициент мощности	Возможность диммирования	Срок службы	Цоколь	Напряжение питания	Рабочая частота	Габаритные размеры	Масса	Класс энергоэффективности
	Вт	Вт	лм	лм/Вт	К	°	-	Ra	-	-	часов	-	В	Гц	мм	г	-
P0727G25T11	6,5	50	420	64	2700	1670	25	80	>0,5	0	25000	GU10	220~240	50/60	Ø50 x 55	60	A+
P0727G40T11	6,5	50	420	64	2700	895	25	80	>0,5	0	25000	GU10	220~240	50/60	Ø50 x 55	60	A+
P0740G25T11	6,5	50	450	69	4000	1550	40	80	>0,5	0	25000	GU10	220~240	50/60	Ø50 x 55	60	A+
P0740G40T11	6,5	50	450	69	4000	905	40	80	>0,5	0	25000	GU10	220~240	50/60	Ø50 x 55	60	A+

\* Приведенные выше технические характеристики могут быть изменены без предварительного уведомления.



СВЕТОДИОДНАЯ ЛАМПА

# PAR30 14,4 Вт

## ОСОБЕННОСТИ

- Низкие эксплуатационные расходы, срок службы: 36 лет (3ч/день).
- Идеальная замена традиционных ламп PAR30 мощностью 75Вт.
- Более 88% экономия электроэнергии.
- **Возможность использования с широким диапазоном диммеров.**
- Равномерное светораспределение.
- Изящный дизайн, облегченная конструкция.
- Изысканный, продуманный, высокотехнологичный дизайн - идеальное решение для дизайна интерьера.
- **Экологически чистый свет** - экологический источник света, который не содержит ртути и способствует снижению выделения CO<sub>2</sub>, равному посадке 22 деревьев.
- Совместимы с большинством существующих светильников.
- Отсутствие ИК и УФ в спектре.
- Замена традиционных галогенных ламп светодиодными лампами LG Electronics снижает тепловую нагрузку на освещаемый объект.
- Не содержит ртути.



Габаритные размеры (мм)

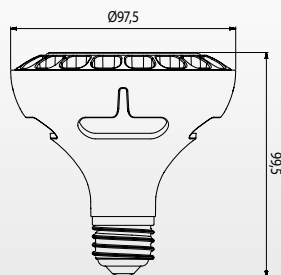

## Технические данные

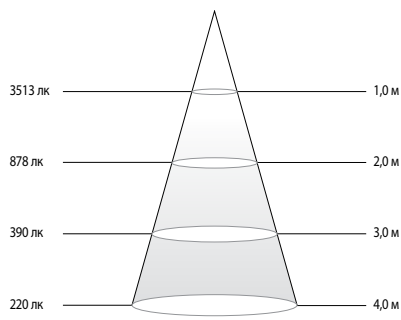
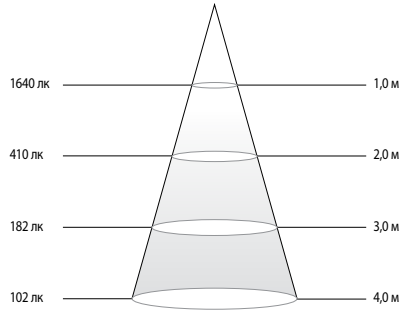
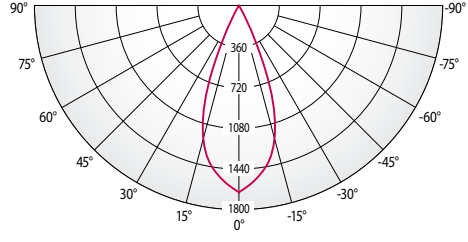
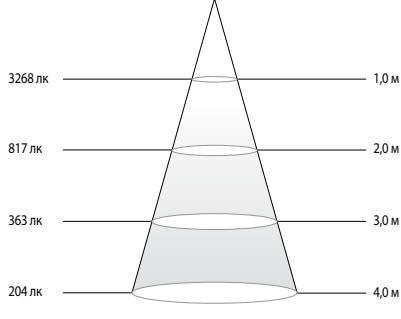
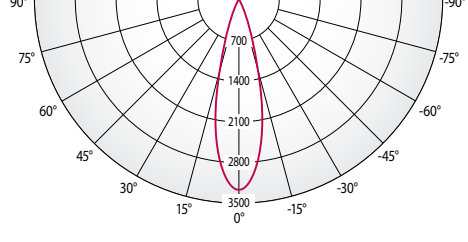
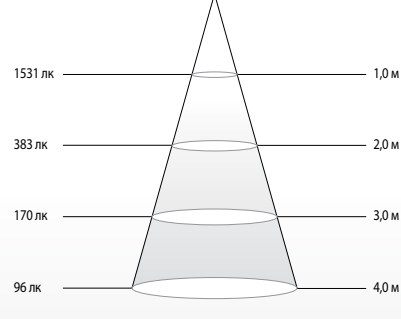
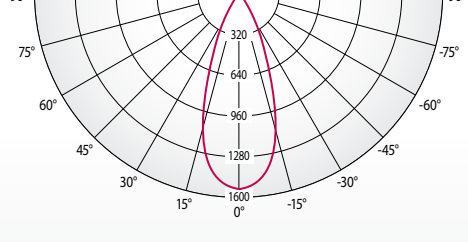
	Конусные диаграммы освещенности	Кривые силы света
P1427E25T3B		
P1427E40T3B		
P1440E25T3B		
P1440E40T3B		

## Спецификация



Модель	Мощность	Эквивалент лампы накаливания	Световой поток	Световая отдача	Цветовая температура	Угол рассеивания	Осевая сила света (СВСП)	Индекс цветопередачи (CRI)	Коэффициент мощности	Возможность диммирования	Срок службы	Цоколь	Напряжение питания	Рабочая частота	Габаритные размеры	Масса	Класс энергоэффективности
	Вт	Вт	лм	лм/Вт	К	°	-	Ra	-	-	часов	-	В	Гц	мм	г	-
P1427E25T3B	14,4	75	700	48,5	2700	25	3800	83	>0,9	0	40000	E27	220~240	50/60	Ø97,5 x 99,5	300	A
P1427E40T3B	14,4	75	700	48,5	2700	40	1700	83	>0,9	0	40000	E27	220~240	50/60	Ø97,5 x 99,5	300	A
P1440E25T3B	14,4	75	775	53,5	4000	25	3300	83	>0,9	0	40000	E27	220~240	50/60	Ø97,5 x 99,5	300	A
P1440E40T3B	14,4	75	775	53,5	4000	40	1500	83	>0,9	0	40000	E27	220~240	50/60	Ø97,5 x 99,5	300	A

\* Приведенные выше технические характеристики могут быть изменены без предварительного уведомления.

СВЕТОДИОДНАЯ ЛАМПА

# AR111

## 15,5 Вт

### ОСОБЕННОСТИ

- Низкие эксплуатационные расходы, срок службы: 27 лет (3ч/день).
- Более 85% экономия электроэнергии по сравнению с традиционными лампами.
- Отсутствие ИК и УФ в спектре.
- Замена традиционных галогенных ламп светодиодными лампами LG Electronics снижает тепловую нагрузку на освещаемый объект.

Габаритные размеры (мм)

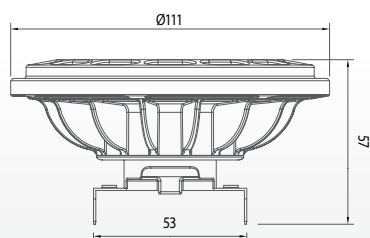

# Технические данные

## Конусные диаграммы освещенности

## Кривые силы света

R1630G30N61

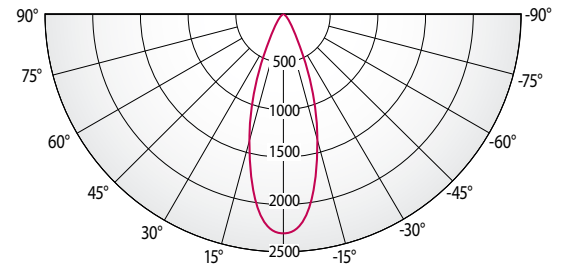
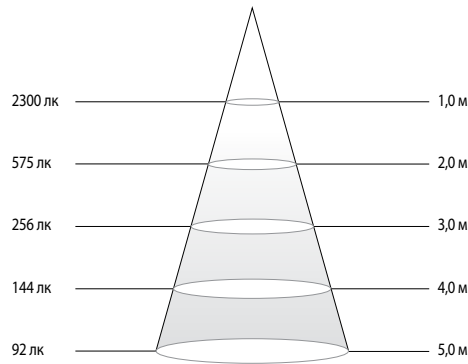

## Спецификация



Модель	Мощность	Эквивалент лампы накаливания	Световой поток	Световая отдача	Цветовая температура	Угол рассеивания	Осевая сила света (СВСП)	Индекс цветопередачи (CRI)	Коэффициент мощности	Возможность диммирования	Срок службы	Цоколь	Напряжение питания	Рабочая частота	Габаритные размеры	Масса	Класс энергоэффективности
	Вт	Вт	лм	лм/Вт	К	°	-	Ra	-	-	часов	-	В	Гц	мм	г	-
P0627G35N11	15,5	100	910	66	3000	35	2300	80	0,9	X	30000	G53	12	50/60	Ø111 x 57	260	A

\* Приведенные выше технические характеристики могут быть изменены без предварительного уведомления.

## СВЕТОДИОДНАЯ ЛАМПА

# R111

# 21 Вт

### ОСОБЕННОСТИ

- Позволяют представить товар в наиболее выигрышном свете.
  - Оптимальный теплоотвод благодаря многослойной поверхности отражателя. Нагрев лампы до 80°C (светодиодная лампа LG R111) по сравнению с 240°C у традиционной лампы СМН мощностью 35Вт.
  - Естественные цвета товара благодаря высокому индексу цветопередачи.
- Высокий комфорт без усталости для глаз покупателей.
  - Отражатель с обобщенным показателем дискомфорта UGR11 обеспечивает отсутствие слепящего действия.
- Позволяют экономить время и расходы на эксплуатацию.
  - Световая отдача на 64% выше по сравнению с традиционной лампой СМН.
  - Срок службы в 3 раза больше, чем у традиционной лампы СМН.
- Превосходное качество продукции благодаря инновационным технологиям LG.
  - Стабильность цветовой температуры выше по сравнению с традиционными лампами СМН.
  - Мгновенное включение при кратковременном отключении или понижении питающего напряжения по сравнению с 15 минутами, требуемыми для повторного включения традиционной лампы СМН.
  - Световой поток 1300 лм! Без увеличения массы и габаритных размеров по сравнению с традиционной лампой СМН.

Габаритные размеры (мм)

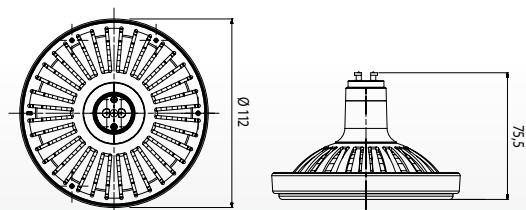

## Технические данные

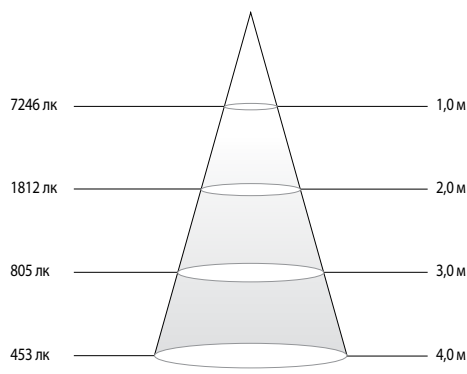
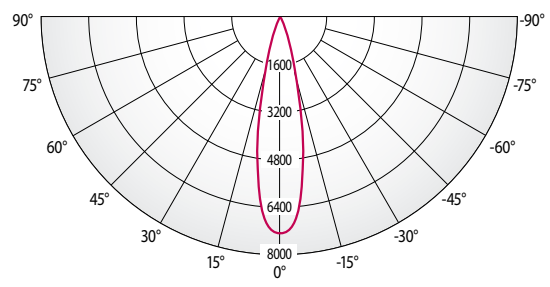
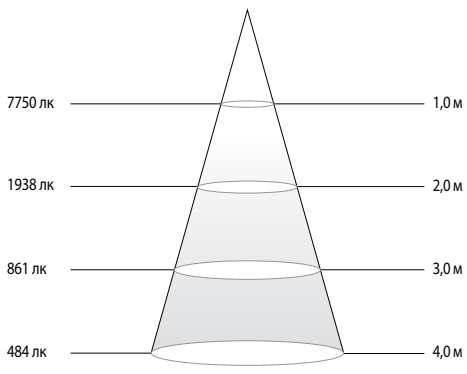
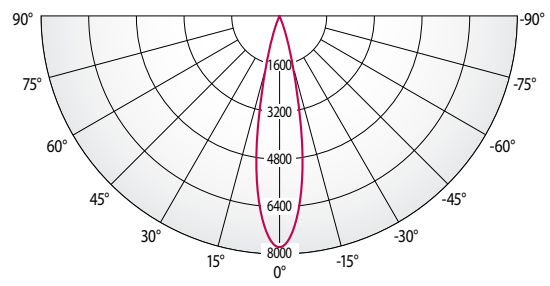
	Конусные диаграммы освещенности	Кривые силы света
R2130G24N8A		
R2140G24N8A		

## Спецификация



Модель	Мощность	Световой поток	Световая отдача	Цветовая температура	Угол рассеивания	Осевая сила света (СВС)	Индекс цветопередачи (CRI)	Коэффициент мощности	Возможность диммирования	Срок службы	Цоколь	Напряжение питания	Рабочая частота	Габаритные размеры	Масса	Класс энергоэффективности
	Вт	лм	лм/Вт	К	°	-	Ra	-	-	часов	-	В	Гц	мм	г	-
R2130G24N8A	21 (25 вкл. драйвер)	1300	62	3000	24	8000	82	0,9	X	25000	GX8.5	220 ~ 240	50/60	Лампа-Ø112 x 75,5 Драйвер-109 x 74 x 32	348 (93+255)	A
R2140G24N8A	21 (25 вкл. драйвер)	1300	62	4000	24	8000	82	0,9	X	25000	GX8.5	220 ~ 240	50/60	Лампа-Ø112 x 75,5 Драйвер-109 x 74 x 32	348 (93+255)	A

\* Приведенные выше технические характеристики могут быть изменены без предварительного уведомления.

СВЕТОДИОДНАЯ ЛАМПА

# T111

## 41 Вт

### ОСОБЕННОСТИ

- Позволяют представить товар в наиболее выигрышном свете.
  - Оптимальный теплоотвод благодаря многослойной поверхности отражателя, нагрев лампы до 100°C.
  - Естественные цвета товара благодаря высокому индексу цветопередачи.
- Позволяют экономить время и расходы на эксплуатацию.
  - Срок службы в 3 раза больше, чем у традиционной лампы СМН мощностью 70Вт.
- Превосходное качество продукции благодаря инновационным технологиям LG.
  - Стабильность цветовой температуры выше по сравнению с традиционными лампами СМН.
  - Мгновенное включение при кратковременном отключении или понижении питающего напряжения по сравнению с 15 минутами, требуемыми для повторного включения традиционной лампы СМН.

Габаритные размеры (мм)

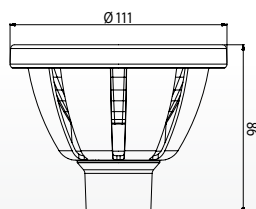

## Технические данные

	Конусные диаграммы освещенности	Кривые силы света
R4130025N01	<p>8004 лк — 1,0 м 2001 лк — 2,0 м 889 лк — 3,0 м 500 лк — 4,0 м</p>	
R4140025N01	<p>9009 лк — 1,0 м 2252 лк — 2,0 м 1001 лк — 3,0 м 563 лк — 4,0 м</p>	
R4130025N02	<p>8237 лк — 1,0 м 2059 лк — 2,0 м 915 лк — 3,0 м 515 лк — 4,0 м</p>	
R4138025N02	<p>9211 лк — 1,0 м 2303 лк — 2,0 м 1023 лк — 3,0 м 576 лк — 4,0 м</p>	

## Спецификация



Модель	Мощность	Световой поток	Световая отдача	Цветовая температура	Угол рассеивания света (СВР)	Осевая сила света (СВР)	Индекс цветопередачи (CRI)	Кэффициент мощности	Возможность диммирования	Срок службы	Цоколь	Напряжение питания	Рабочая частота	Габаритные размеры	Масса	Класс энергоэффективности
	Вт	лм	лм/Вт	К	°	-	Ra	-	-	часов	-	В	Гц	мм	г	-
R4130025N01	41 (46 вкл. драйвер)	3250	79	3000	25	8400	83	0,9	X	35000	разъем	220 ~ 240	50/60	Лампа-Ø111 x 86 Драйвер-129X48X32	349 (134+215)	A
R4140025N01	41 (46 вкл. драйвер)	3300	80	4000	25	8500	83	0,9	X	35000	разъем	220 ~ 240	50/60	Лампа-Ø111 x 86 Драйвер-129X48X32	349 (134+215)	A
R4130025N02	41 (46 вкл. драйвер)	2550	62	3000	25	6550	92	0,9	X	35000	разъем	220 ~ 240	50/60	Лампа-Ø111 x 86 Драйвер-129X48X32	349 (134+215)	A
R4138025N02	41 (46 вкл. драйвер)	2800	68	3800	25	7150	92	0,9	X	35000	разъем	220 ~ 240	50/60	Лампа-Ø111 x 86 Драйвер-129X48X32	349 (134+215)	A

\* Приведенные выше технические характеристики могут быть изменены без предварительного уведомления.



СВЕТОДИОДНАЯ ЛАМПА

# T8 (с балластом) 600 мм

## ОСОБЕННОСТИ

- Идеальная замена люминесцентных ламп T8(26).
- **Энергосбережение** - значительная экономия электроэнергии до 45%.
- Совместимы с большинством существующих светильников.
- **Высокий показатель световой отдачи:** более 100 лм/Вт.
- Идеальное решение для внутреннего освещения (офисы, склады, магазины).
- Матовое защитное стекло обеспечивает идеально равномерное свечение, полностью исключая видимость отдельных светодиодов.
- **Экологически чистый свет** - экологический источник света, который не содержит ртути и способствует снижению выделения CO<sub>2</sub>, равному посадке 3 деревьев.
- **Снижение затрат** - снижение эксплуатационных расходов на 38% по сравнению с традиционными люминесцентными лампами.

Габаритные размеры (мм)

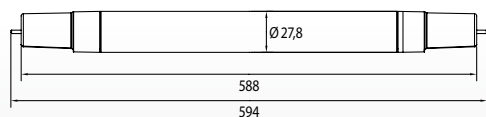

## Технические данные

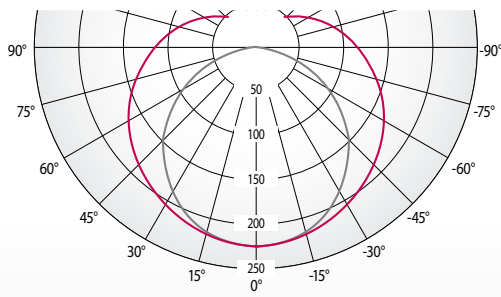
	Конусные диаграммы освещенности	Кривые силы света
T1030GE3N6A/ T1030GE3N6E		
T1040GE3N6A/ T1040GE3N6E		
T1050GE3N6A/ T1050GE3N6E		

## Спецификация



Модель	Мощность	Эквивалент лампы накаливания	Световой поток	Световая отдача	Цветовая температура	Угол рассеивания	Индекс цветопередачи (CRI)	Коэффициент мощности	Возможность диммирования	Срок службы	Цоколь	Напряжение питания	Рабочая частота	Габаритные размеры	Масса	Класс энергоэффективности
	Вт	Вт	лм	лм/Вт	К	°	Ra	-	-	часов	-	В	Гц	мм	г	-
T1030GE3N6A	10	18	1000	100	3000	180	83	>0,7	X	40000	G13	100~240	50/60	Ø27,8 x 588	182	A+
T1030GE3N6E	10	18	1000	100	3000	180	83	>0,7	X	40000	G13	220~240	50/60	Ø27,8 x 588	175	A+
T1040GE3N6A	10	18	1050	105	4000	180	83	>0,7	X	40000	G13	100~240	50/60	Ø27,8 x 588	182	A+
T1040GE3N6E	10	18	1050	105	4000	180	83	>0,7	X	40000	G13	220~240	50/60	Ø27,8 x 588	175	A+
T1050GE3N6A	10	18	1100	110	5000	180	83	>0,7	X	40000	G13	100~240	50/60	Ø27,8 x 588	182	A+
T1050GE3N6E	10	18	1100	110	5000	180	83	>0,7	X	40000	G13	220~240	50/60	Ø27,8 x 588	175	A+

\* Приведенные выше технические характеристики могут быть изменены без предварительного уведомления.

СВЕТОДИОДНАЯ ЛАМПА

# T8 (с балластом) 1200 мм

## ОСОБЕННОСТИ

- Идеальная замена люминесцентных ламп T8(26).
- **Энергосбережение** - значительная экономия электроэнергии до 47%.
- Совместимы с большинством существующих светильников.
- **Высокий показатель световой отдачи:** более 100 лм/Вт.
- Идеальное решение для внутреннего освещения (офисы, склады, магазины).
- Матовое защитное стекло обеспечивает идеально равномерное свечение, полностью исключая видимость отдельных светодиодов.
- **Экологически чистый свет** - экологический источник света, который не содержит ртути и способствует снижению выделения CO<sub>2</sub>, равному посадке 3 деревьев.
- **Снижение затрат** - снижение эксплуатационных расходов на 38% по сравнению с традиционными люминесцентными лампами.

Габаритные размеры (мм)

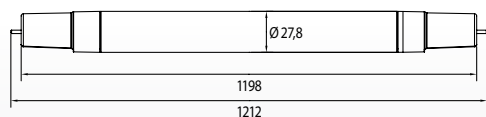

## Технические данные

	Конусные диаграммы освещенности	Кривые силы света
T1930GE3N2A/ T1930GE3N2E		
T1940GE3N2A/ T1940GE3N2E		
T1950GE3N2A/ T1950GE3N2E		

## Спецификация



Модель	Мощность	Эквивалент лампы накаливания	Световой поток	Световая отдача	Цветовая температура	Угол рассеивания	Индекс цветопередачи (CRI)	Коэффициент мощности	Возможность диммирования	Срок службы	Цоколь	Напряжение питания	Рабочая частота	Габаритные размеры	Масса	Класс энергоэффективности
	Вт	Вт	лм	лм/Вт	К	°	Ra	-	-	часов	-	В	Гц	мм	г	-
T1930GE3N2A	19	36	1900	100	3000	180	83	> 0,8	X	40000	G13	100~240	50/60	Ø27,8 x 1198	335	A+
T1930GE3N2E	19	36	1900	100	3000	180	83	> 0,8	X	40000	G13	220~240	50/60	Ø27,8 x 1198	320	A+
T1940GE3N2A	19	36	2000	105	4000	180	83	> 0,8	X	40000	G13	100~240	50/60	Ø27,8 x 1198	335	A+
T1940GE3N2E	19	36	2000	105	4000	180	83	> 0,8	X	40000	G13	220~240	50/60	Ø27,8 x 1198	320	A+
T1950GE3N2A	19	36	2100	110	5000	180	83	> 0,8	X	40000	G13	100~240	50/60	Ø27,8 x 1198	335	A+
T1950GE3N2E	19	36	2100	110	5000	180	83	> 0,8	X	40000	G13	220~240	50/60	Ø27,8 x 1198	320	A+

\* Приведенные выше технические характеристики могут быть изменены без предварительного уведомления.

СВЕТОДИОДНАЯ ЛАМПА

# T8 (с балластом) 1500 мм

## ОСОБЕННОСТИ

- Идеальная замена люминесцентных ламп T8(26).
- **Энергосбережение** - значительная экономия электроэнергии до 63%.
- Совместимы с большинством существующих светильников.
- **Высокий показатель световой отдачи:** более 100 лм/Вт.
- Идеальное решение для внутреннего освещения (офисы, склады, магазины).
- Матовое защитное стекло обеспечивает идеально равномерное свечение, полностью исключая видимость отдельных светодиодов.
- **Экологически чистый свет** - экологический источник света, который не содержит ртути и способствует снижению выделения CO<sub>2</sub>, равному посадке 3 деревьев.
- **Снижение затрат** - снижение эксплуатационных расходов на 38% по сравнению с традиционными люминесцентными лампами.

Габаритные размеры (мм)

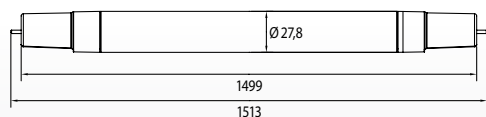

## Технические данные

Конусные диаграммы освещенности

Кривые силы света

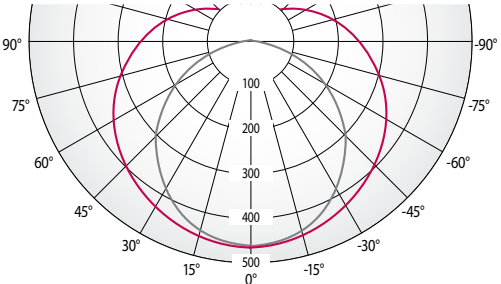
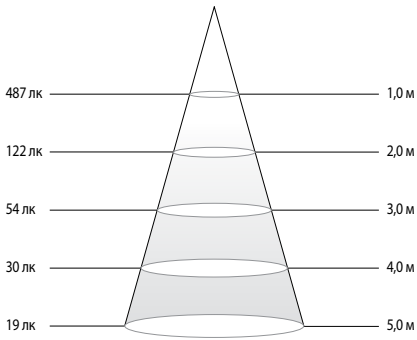
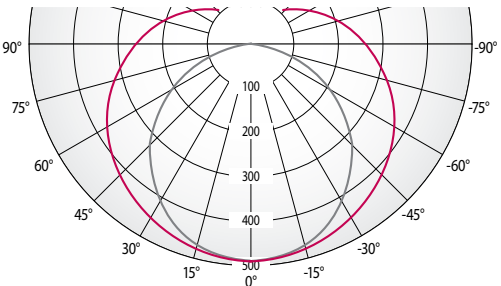
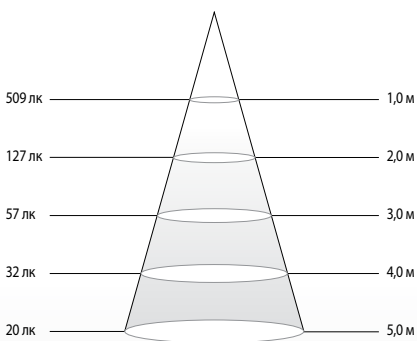
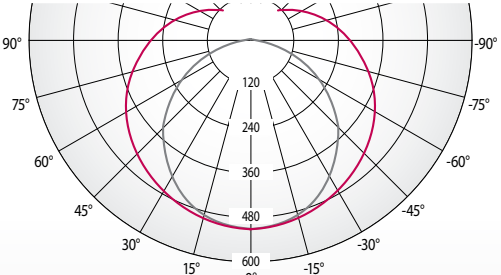
<p>T2330GE3N5A/ T2330GE3N5E</p>		
<p>T2340GE3N5A/ T2340GE3N5E</p>		
<p>T2350GE3N5A/ T2350GE3N5E</p>		

## Спецификация



Модель	Мощность	Эквивалент лампы накаливания	Световой поток	Световая отдача	Цветовая температура	Угол рассеивания	Индекс цветопередачи (CRI)	Коэффициент мощности	Возможность диммирования	Срок службы	Цоколь	Напряжение питания	Рабочая частота	Габаритные размеры	Масса	Класс энергоэффективности
	Вт	Вт	лм	лм/Вт	К	°	Ra	-	-	часов	-	В	Гц	мм	г	-
T2330GE3N5A	23	58	2300	100	3000	180	83	> 0,8	X	40000	G13	100~240	50/60	Ø27,8 x 1499	411	A+
T2330GE3N5E	23	58	2300	100	3000	180	83	> 0,8	X	40000	G13	220~240	50/60	Ø27,8 x 1499	380	A+
T2340GE3N5A	23	58	2415	105	4000	180	83	> 0,8	X	40000	G13	100~240	50/60	Ø27,8 x 1499	411	A+
T2340GE3N5E	23	58	2415	105	4000	180	83	> 0,8	X	40000	G13	220~240	50/60	Ø27,8 x 1499	380	A+
T2350GE3N5A	23	58	2530	110	5000	180	83	> 0,8	X	40000	G13	100~240	50/60	Ø27,8 x 1499	411	A+
T2350GE3N5E	23	58	2530	110	5000	180	83	> 0,8	X	40000	G13	220~240	50/60	Ø27,8 x 1499	380	A+

\* Приведенные выше технические характеристики могут быть изменены без предварительного уведомления.

СВЕТОДИОДНАЯ ЛАМПА

# T8 (с балластом) 1500 мм

## ОСОБЕННОСТИ

- Идеальная замена люминесцентных ламп T8(26).
- Совместимы с большинством существующих светильников.
- **Высокий показатель световой отдачи:** 125 лм/Вт.
- Идеальное решение для внутреннего освещения (офисы, склады, магазины).
- Матовое защитное стекло обеспечивает идеально равномерное свечение, полностью исключая видимость отдельных светодиодов.
- **Экологически чистый свет** - экологический источник света, который не содержит ртути и способствует снижению выделения CO<sub>2</sub>, равному посадке 3 деревьев.

Габаритные размеры (мм)

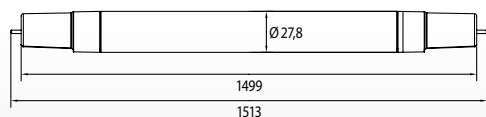

## Технические данные

### Конусные диаграммы освещенности

### Кривые силы света

T2540GN6N51

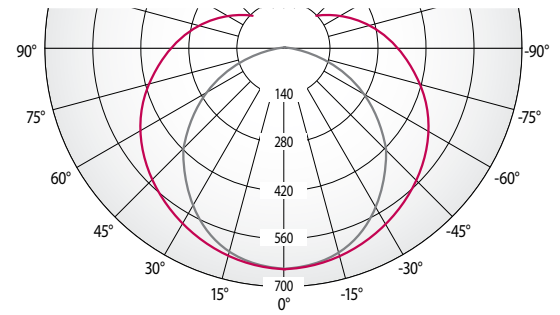
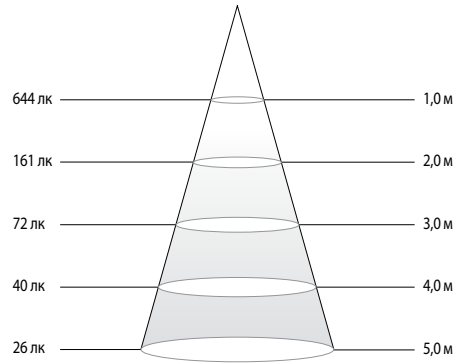

T2557GN6N51

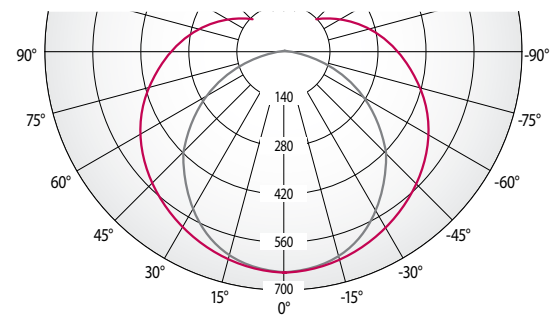
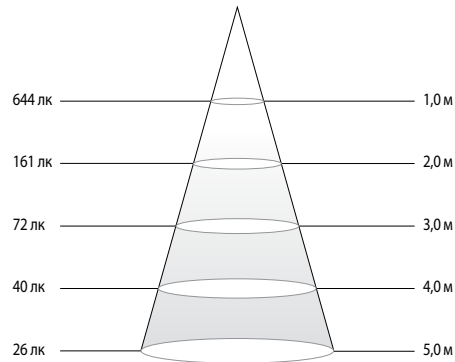

## Спецификация



Модель	Мощность	Эквивалент лампы накаливания	Световой поток	Световая отдача	Цветовая температура	Угол рассеивания	Индекс цветопередачи (CRI)	Коэффициент мощности	Возможность диммирования	Срок службы	Цоколь	Напряжение питания	Рабочая частота	Габаритные размеры	Масса	Класс энергоэффективности
	Вт	Вт	лм	лм/Вт	К	°	Ra	-	-	часов	-	В	Гц	мм	г	-
T2540GN6N51	25	58	3100	125	4000	180	83	> 0,9	X	40000	G13	220-240	50/60	Ø27,8 x 1499	380	A+
T2557GN6N51	25	58	3150	125	5700	180	83	> 0,9	X	40000	G13	220-240	50/60	Ø27,8 x 1499	380	A+

\* Приведенные выше технические характеристики могут быть изменены без предварительного уведомления.



СВЕТОДИОДНАЯ ЛАМПА

# T8 (внешний балласт) 600 мм

## ОСОБЕННОСТИ

- Идеальная замена люминесцентных ламп T8(26).
- **Энергосбережение** - значительная экономия электроэнергии до 52%.
- Совместимы с большинством существующих светильников.
- **Высокий показатель световой отдачи:** более 110 лм/Вт.
- Идеальное решение для внутреннего освещения (офисы, склады, магазины).
- Матовое защитное стекло обеспечивает идеально равномерное свечение, полностью исключая видимость отдельных светодиодов.
- **Экологически чистый свет** - экологический источник света, который не содержит ртути и способствует снижению выделения CO<sub>2</sub>, равному посадке 5 деревьев.
- **Снижение затрат** - снижение эксплуатационных расходов на 40% по сравнению с традиционными люминесцентными лампами.

Габаритные размеры (мм)

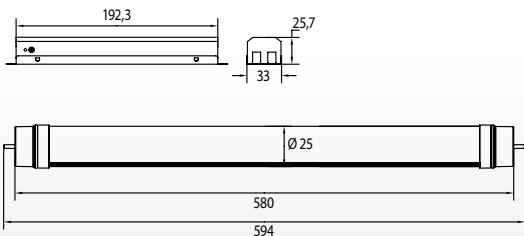

## Технические данные

### Конусные диаграммы освещенности

### Кривые силы света

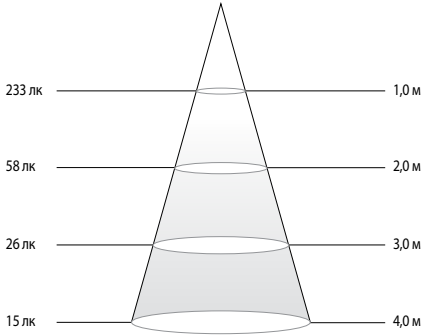
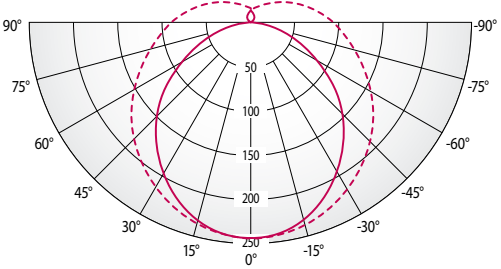
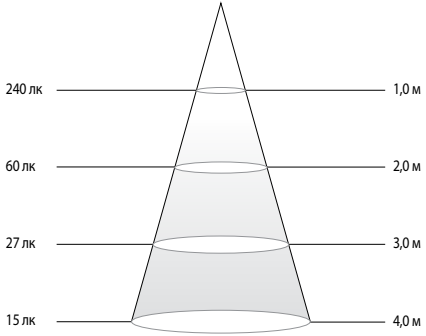
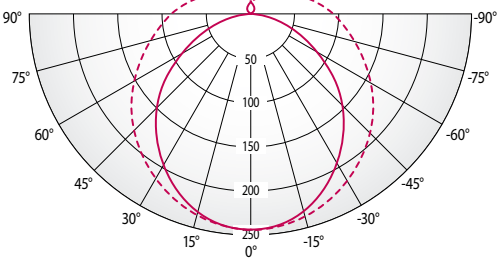
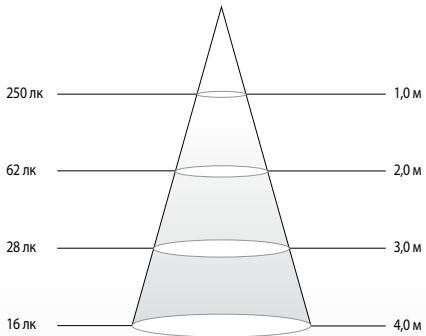
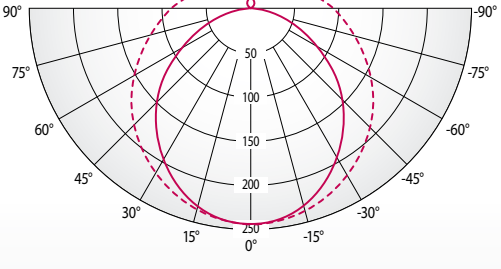
<p>T0930GE506A</p>		
<p>T0940GE506A</p>		
<p>T0950GE506A</p>		

## Спецификация



Модель	Мощность	Эквивалент лампы накаливания	Световой поток	Световая отдача	Цветовая температура	Угол рассеивания	Индекс цветопередачи (CRI)	Коэффициент мощности	Возможность диммирования	Срок службы	Цоколь	Напряжение питания	Рабочая частота	Габаритные размеры	Масса	Класс энергоэффективности
	Вт	Вт	лм	лм/Вт	К	°	Ra	-	-	часов	-	В	Гц	мм	г	-
T0930GE506A	8,7	20	960	110	3000	150	83	-	-	40000	G13	100~240	50/60	Ø25 x 580	160	A+
T0940GE506A	8,7	20	990	114	4000	150	83	-	-	40000	G13	100~240	50/60	Ø25 x 580	160	A+
T0950GE506A	8,7	20	1030	118	5000	150	83	-	-	40000	G13	100~240	50/60	Ø25 x 580	160	A+
TC1210FW	12,4	-	-	-	-	-	-	> 0,9	O	40000	G13	100~240	50/60	33 x 192,3 x 25,7	220	-
TC121NFW	12,4	-	-	-	-	-	-	> 0,9	X	40000	G13	100~240	50/60	33 x 192,3 x 25,7	220	-

\* Приведенные выше технические характеристики могут быть изменены без предварительного уведомления.

СВЕТОДИОДНАЯ ЛАМПА

# T8 (внешний балласт) 1200 мм

## ОСОБЕННОСТИ

- Идеальная замена люминесцентных ламп T8(26).
- **Энергосбережение** - значительная экономия электроэнергии до 52%.
- Совместимы с большинством существующих светильников.
- **Высокий показатель световой отдачи:** более 120 лм/Вт.
- Идеальное решение для внутреннего освещения (офисы, склады, магазины).
- Матовое защитное стекло обеспечивает идеально равномерное свечение, полностью исключая видимость отдельных светодиодов.
- **Экологически чистый свет** - экологический источник света, который не содержит ртути и способствует снижению выделения CO<sub>2</sub>, равному посадке 5 деревьев.
- **Снижение затрат** - снижение эксплуатационных расходов на 40% по сравнению с традиционными люминесцентными лампами.

Габаритные размеры (мм)

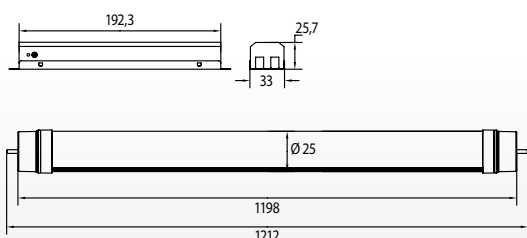

## Технические данные

### Конусные диаграммы освещенности

### Кривые силы света

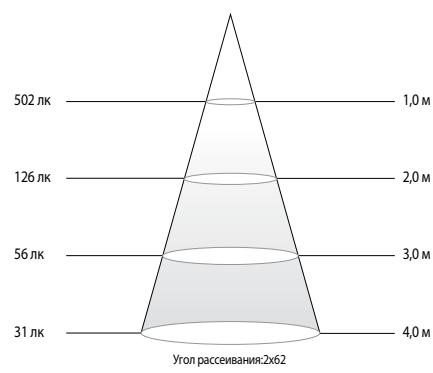
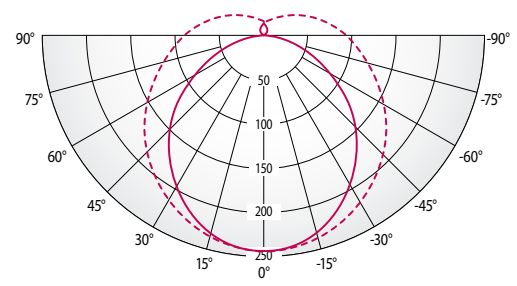
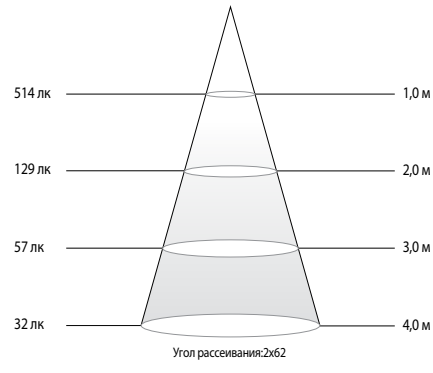
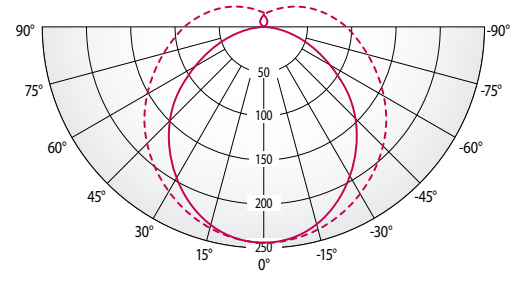
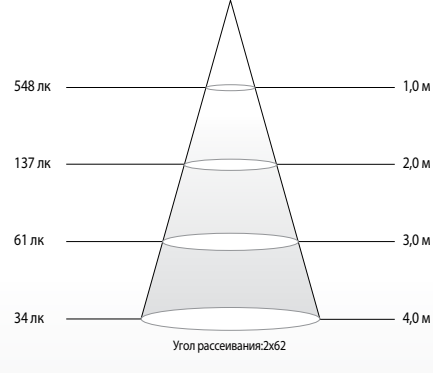
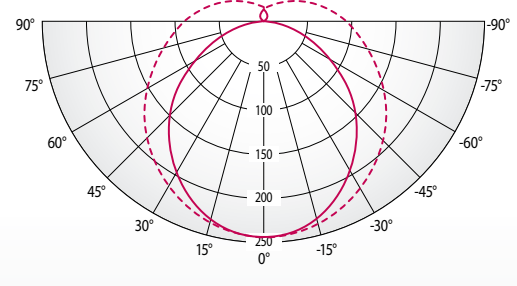
<p>T1730GE502B</p>	 <p>Угол рассеивания: 2x62</p>	
<p>T1740GE502B</p>	 <p>Угол рассеивания: 2x62</p>	
<p>T1750GE502B</p>	 <p>Угол рассеивания: 2x62</p>	

## Спецификация



Модель	Мощность	Эквивалент лампы накаливания	Световой поток	Световая отдача	Цветовая температура	Угол рассеивания	Индекс цветопередачи (CRI)	Коэффициент мощности	Возможность диммирования	Срок службы	Цоколь	Напряжение питания	Рабочая частота	Габаритные размеры	Масса	Класс энергоэффективности
	Вт	Вт	лм	лм/Вт	К	°	Ra	-	-	часов	-	В	Гц	мм	г	-
T1730GE502B	17,2	32	2070	120	3000	150	83	-	-	40000	G13	100~240	50/60	Ø25 x 1198	310	A+
T1740GE502B	17,2	32	2115	123	4000	150	83	-	-	40000	G13	100~240	50/60	Ø25 x 1198	310	A+
T1750GE502B	17,2	32	2260	131	5000	150	83	-	-	40000	G13	100~240	50/60	Ø25 x 1198	310	A+
TC2010FW	21,5	-	-	-	-	-	-	> 0,9	O	40000	G13	100~240	50/60	33 x 192,3 x 25,7	220	-
TC201NFW	21,5	-	-	-	-	-	-	> 0,9	X	40000	G13	100~240	50/60	33 x 192,3 x 25,7	220	-

\* Приведенные выше технические характеристики могут быть изменены без предварительного уведомления.

СВЕТОДИОДНАЯ ЛАМПА

# T8 (внешний балласт) 1500 мм

## ОСОБЕННОСТИ

- Идеальная замена люминесцентных ламп T8(26).
- **Энергосбережение** - значительная экономия электроэнергии до 64 тив.
- Совместимы с большинством существующих светильников.
- **Высокий показатель световой отдачи:** более 115 лм/Вт.
- Идеальное решение для внутреннего освещения (офисы, склады, магазины).
- Матовое защитное стекло обеспечивает идеально равномерное свечение, полностью исключая видимость отдельных светодиодов.
- **Экологически чистый свет** - экологический источник света, который не содержит ртути и способствует снижению выделения CO<sub>2</sub>, равному посадке 5 деревьев.
- **Снижение капзатрат** - снижение эксплуатационных расходов на 40% по сравнению с традиционными люминесцентными лампами.

Габаритные размеры (мм)

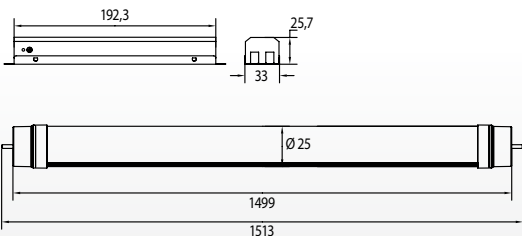

## Технические данные

### Конусные диаграммы освещенности

### Кривые силы света

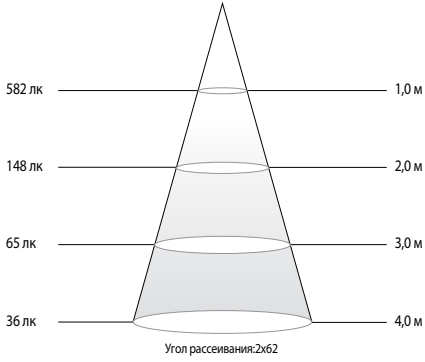
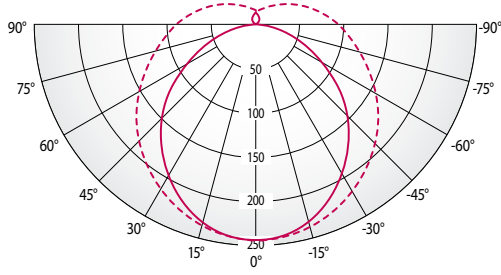
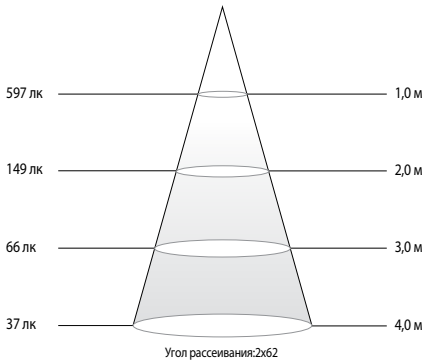
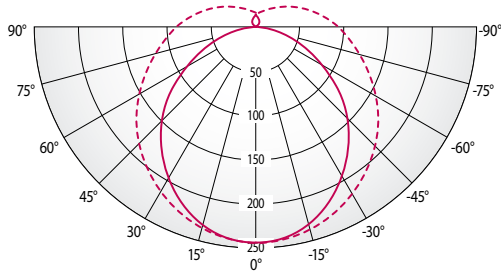
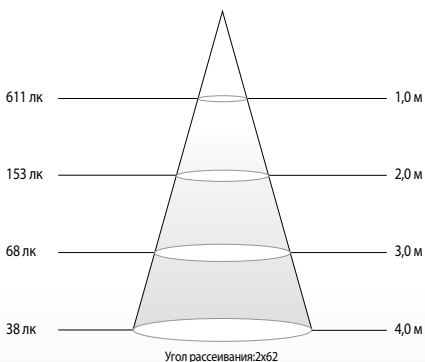
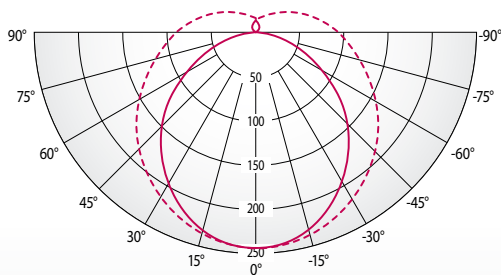
<p>T2230GE505B</p>	 <p>Угол рассеивания: 2x62</p>	
<p>T2240GE505B</p>	 <p>Угол рассеивания: 2x62</p>	
<p>T2250GE505B</p>	 <p>Угол рассеивания: 2x62</p>	

## Спецификация



Модель	Мощность	Эквивалент лампы накаливания	Световой поток	Световая отдача	Цветовая температура	Угол рассеивания	Индекс цветопередачи (CRI)	Коэффициент мощности	Возможность диммирования	Срок службы	Цоколь	Напряжение питания	Рабочая частота	Габаритные размеры	Масса	Класс энергоэффективности
	Вт	Вт	лм	лм/Вт	К	°	Ra	-	-	часов	-	В	Гц	мм	г	-
T2230GE505B	20,8	58	2400	115	3000	150	83	-	-	40000	G13	100~240	50/60	Ø25 x 1499	370	A+
T2240GE505B	20,8	58	2455	118	4000	150	83	-	-	40000	G13	100~240	50/60	Ø25 x 1499	370	A+
T2250GE505B	20,8	58	2515	121	5000	150	83	-	-	40000	G13	100~240	50/60	Ø25 x 1499	370	A+
TC2210FW	25,1	-	-	-	-	-	-	> 0,9	O	40000	G13	100~240	50/60	33 x 192,3 x 25,7	220	-
TC251NFW	25,1	-	-	-	-	-	-	> 0,9	X	40000	G13	100~240	50/60	33 x 192,3 x 25,7	220	-

\* Приведенные выше технические характеристики могут быть изменены без предварительного уведомления.

**НОВИНКА!**

**СВЕТОДИОДНАЯ ЛАМПА**

# СВЕЧА 6 Вт

## ОСОБЕННОСТИ

- Низкие эксплуатационные расходы, срок службы: 13 лет (5ч/день).
- Идеальная замена ламп накаливания мощностью 40Вт.
- Более 85% экономия электроэнергии.
- Комфортный рассеянный свет, отсутствие пульсаций и слепящего действия.
- Возможность использования с широким диапазоном диммеров.
- Изысканный дизайн для вашего дома.



## Спецификация

Модель	Мощность	Эквивалент лампы накаливания	Световой поток	Световая отдача	Цветовая температура	Индекс цветопередачи (CRI)	Коэффициент мощности	Возможность диммирования	Срок службы	Цоколь	Напряжение питания	Рабочая частота	Габаритные размеры	Масса	Класс энергоэффективности
	Вт	Вт	лм	лм/Вт	К	Ra	-	-	часов	-	В	Гц	мм	г	-
CANDLE 6W Dim	6	40	470	78	2700	80	>0,7	0	25000	E14	220~240	50/60	Ø37 x 109	44	A+

\* Приведенные выше технические характеристики могут быть изменены без предварительного уведомления.

\*\* Новинка. Оборудование будет доступно для заказа в августе 2014г.

**НОВИНКА!**  
**СВЕТОДИОДНАЯ ЛАМПА**  
**PAR 30**  
**12 Вт**

**ОСОБЕННОСТИ**

- Низкие эксплуатационные расходы, срок службы: 22 года (5ч/день).
- Идеальная замена ламп накаливания мощностью 75Вт.
- Более 80% экономия электроэнергии.
- **Возможность использования с широким диапазоном диммеров.**
- Равномерное светораспределение.
- Изящный дизайн, облегченная конструкция.
- Изысканный, продуманный, высокотехнологичный дизайн - идеальное решение для дизайна интерьера.
- **Экологически чистый свет** - экологический источник света, который не содержит ртути и способствует снижению выделения CO<sub>2</sub>, равному посадке 22 деревьев.
- Совместимы с большинством существующих светильников.
- Отсутствие ИК и УФ в спектре.
- Замена традиционных галогенных ламп светодиодными лампами LG Electronics снижает тепловую нагрузку на освещаемый объект.
- Не содержит ртути.



**Спецификация**

Модель	Мощность	Эквивалент лампы накаливания	Световой поток	Световая отдача	Цветовая температура	Угол рассеивания	Индекс цветопередачи (CRI)	Коэффициент мощности	Возможность диммирования	Срок службы	Цоколь	Напряжение питания	Рабочая частота	Габаритные размеры	Масса	Класс энергоэффективности
	Вт	Вт	лм	лм/Вт	К	°	Ra	-	-	часов	-	В	Гц	мм	г	-
PAR30 12W Dim	12	75	750	75	2700	40	80	>0,9	0	25000	E27	220~240	50/60	Ø95 x 108	300	A

\* Приведенные выше технические характеристики могут быть изменены без предварительного уведомления.  
 \*\* Новинка. Оборудование будет доступно для заказа в июне 2014г.



**НОВИНКА!**

**УМНАЯ СВЕТОДИОДНАЯ ЛАМПА**

# SMART 10 Вт



## ОСОБЕННОСТИ

- Идеальная замена ламп накаливания мощностью 60Вт.
- **Световой поток:** 830 лм.
- Беспроводное управление по протоколу Bluetooth (нет необходимости в дополнительном управлении).

## BLUETOOTH УПРАВЛЕНИЕ (БЕЗ ИСПОЛЬЗОВАНИЯ ДОПОЛНИТЕЛЬНОГО СЕТЕВОГО ОБОРУДОВАНИЯ)



Bluetooth



Лампа A19



Лампа PAR30



Излучающий вниз  
светодиодный светильник

Дополнительные возможности:

1. ПО для управления по bluetooth доступно для ОС Android и iOS.
2. Программным обеспечением предусмотрены различные сценарии функционирования.
2. Возможно совместное использование с датчиками освещенности, движения и т.д.
3. Возможно управление на базе беспроводного протокола управления ZigBee.
4. Возможно совместное использование с дополнительным сетевым оборудованием в единой системе управления "умным домом".
5. Другие модели умных светодиодных ламп и светильников будут доступны дополнительно. За дополнительной информацией обращайтесь к представителям компании LG Electronics.

## Спецификация



Модель	Мощность	Эквивалент лампы накаливания	Световой поток	Световая отдача	Цветовая температура	Угол рассеивания	Индекс цветопередачи (CRI)	Коэффициент мощности	Возможность диммирования	Срок службы	Цоколь	Напряжение питания	Рабочая частота	Габаритные размеры	Масса
	Вт	Вт	лм	лм/Вт	К	°	Ra	-	-	часов	-	В	Гц	мм	г
SMART E27 10W	10	60	806 830	81 83	3000 5000	130	>80	-	Bluetooth ZigBee	25000	E27	220~240	50/60	Ø65,7 x 119	195

\* Приведенные выше технические характеристики могут быть изменены без предварительного уведомления.

НОВИНКА!

НАСТОЛЬНАЯ ЛАМПА НА ОРГАНИЧЕСКИХ СВЕТОДИОДАХ

# OLED Stand 7 Вт

## ОСОБЕННОСТИ

- Изящный, современный, высокотехнологичный дизайн. Толщина всего 3,9 мм.
- Мягкий, равномерный свет с высоким уровнем цветопередачи CRI >90.
- **Зрительный комфорт** - комфортный рассеянный свет, отсутствие пульсаций и слепящего действия.
- Встроенное сенсорное управление (диммирование).
- Возможность управления (диммирования) посредством ПО ОС Android и iOS.



## Спецификация



Модель	Мощность	Световой поток	Световая отдача	Цветовая температура	Индекс цветопередачи (CRI)	Возможность диммирования	Срок службы	Напряжение питания	Рабочая частота
	Вт	лм	лм/Вт	К	Ra	-	часов	В	Гц
OLED Stand 7W	7	360	41	3000	>90	Bluetooth	13000	100~240	50/60

\* Приведенные выше технические характеристики могут быть изменены без предварительного уведомления.

# СВЕТОДИОДНЫЕ СВЕТИЛЬНИКИ ДЛЯ ПОМЕЩЕНИЙ

## 66

### ПЛОСКИЕ

40 Вт \_ REFLECTOR FREE

35 Вт / 40 Вт \_ GAIA

28 Вт \_ ULTRA SLIM

ESSENTIALS

КОМПЛЕКТ АВАРИЙНОГО ОСВЕЩЕНИЯ

НОВИНКИ

## 86

### ИЗЛУЧАЮЩИЕ ВНИЗ

8 Вт (120 мм)

13 Вт (180 мм)

23 Вт (180 мм / 223 мм)

33 Вт (223 мм)

ESSENTIALS

VICTORIA

## 104

### ПОДВЕСНЫЕ

Светильник SLIM ART SATIN

Светильник SLIM ART EYE

Светильник SLIM ART TWINKLE





СВЕТОДИОДНЫЙ СВЕТИЛЬНИК

# Плоский светодиодный светильник 40 Вт \_ REFLECTOR FREE

## ОСОБЕННОСТИ

- Возможность диммирования (протоколы: 0-10В, DALI).
- Индивидуальное / зональное диммирование светильников по беспроводному протоколу ZigBee (опция).
- **Зрительный комфорт** - комфортный рассеянный свет, равномерное светораспределение.
- Простой, минималистичный и изящный дизайн для бесшовных потолков в офисных помещениях, школах, гостиницах и т.п.
- Простота установки и удобство обслуживания.



595X595 / UGR19



Габаритные размеры (мм)

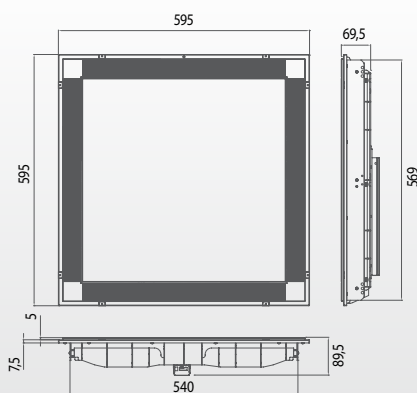

# Технические данные

	Конусные диаграммы освещенности	Кривые силы света
FRS640D1F0D	<p>2026 lux — 1.0m 507 lux — 2.0m 225 lux — 3.0m 127 lux — 4.0m</p>	
FRS640D3F0D	<p>2075 lux — 1.0m 519 lux — 2.0m 231 lux — 3.0m 130 lux — 4.0m</p>	
FRS640D5F0D	<p>2113 lux — 1.0m 528 lux — 2.0m 235 lux — 3.0m 132 lux — 4.0m</p>	

## Спецификация



Модель	Мощность	Световой поток	Световая отдача	Цветовая температура	Угол рассеивания	Индекс цветопередачи (CRI)	Обобщенный показатель дискомфорта	Степень защиты	Защита от внеш. механических воздействий	Испытания раскаленной проволокой	Коэффициент мощности	Возможность диммирования	Срок службы	Аварийное освещение	Температура хранения	Диапазон рабочих температур	Напряжение питания	Рабочая частота	Масса
	Вт	лм	лм/Вт	K	°	Ra	UGR	IP	IK	°C	-	-	часов	-	°C	°C	V	Гц	кг
FRS640D1F0D	40	3100	78	3000	72	83	19	20	X	650	0,9	0-10В	50000	X	-20~60	-10~40	100~240	50/60	3,3
FRS640D3F0D	40	3180	80	4000	72	83	19	20	X	650	0,9	0-10В	50000	X	-20~60	-10~40	100~240	50/60	3,3
FRS640D5F0D	40	3230	81	5000	72	83	19	20	X	650	0,9	0-10В	50000	X	-20~60	-10~40	100~240	50/60	3,3

\* Приведенные выше технические характеристики могут быть изменены без предварительного уведомления.

СВЕТОДИОДНЫЙ СВЕТИЛЬНИК

# Плоский светодиодный светильник 40 Вт \_ REFLECTOR FREE

## ОСОБЕННОСТИ

- Возможность диммирования (протоколы: 0-10В, DALI).
- Индивидуальное / зональное диммирование светильников по беспроводному протоколу ZigBee (опция).
- **Зрительный комфорт** - комфортный рассеянный свет, равномерное светораспределение.
- Простой, минималистичный и изящный дизайн для бесшовных потолков в офисных помещениях, школах, гостиницах и т.п.
- Простота установки и удобство обслуживания.
- Возможность использования с комплектом аварийного освещения.



595X595 / UGR23



Габаритные размеры (мм)

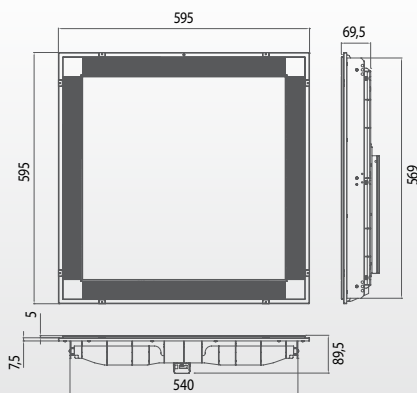

## Технические данные

	Конусные диаграммы освещенности	Кривые силы света
FRS640D1F03		
FRS640D3F03		
FRS640D5F03		

## Спецификация



Модель	Мощность	Световой поток	Световая отдача	Цветовая температура	Угол рассеивания	Индекс цветопередачи (CRI)	Обобщенный показатель дискомфорта	Степень защиты	Защита от внеш. механических воздействий	Испытания раскаленной проволокой	Коэффициент мощности	Возможность диммирования	Срок службы	Аварийное освещение	Температура хранения	Диапазон рабочих температур	Напряжение питания	Рабочая частота	Масса
	Вт	лм	лм/Вт	К	°	Ra	UGR	IP	IK	°C	-	-	часов	-	°C	°C	В	Гц	кг
FRS640D1F03	40	3200	80	3000	114	83	23	20	X	650	0,9	0-10В	50000	0	-20~60	-10~40	100~240	50/60	3,1
FRS640D3F03	40	3400	85	4000	114	83	23	20	X	650	0,9	0-10В	50000	0	-20~60	-10~40	100~240	50/60	3,1
FRS640D5F03	40	3450	86	5000	114	83	23	20	X	650	0,9	0-10В	50000	0	-20~60	-10~40	100~240	50/60	3,1

\* Приведенные выше технические характеристики могут быть изменены без предварительного уведомления.



СВЕТОДИОДНЫЙ СВЕТИЛЬНИК

# Плоский светодиодный светильник 40 Вт \_ REFLECTOR FREE

## ОСОБЕННОСТИ

- Возможность диммирования (протоколы: 0-10В, DALI).
- Индивидуальное / зональное диммирование светильников по беспроводному протоколу ZigBee (опция).
- **Зрительный комфорт** - комфортный рассеянный свет, равномерное светораспределение.
- Простой, минималистичный и изящный дизайн для бесшовных потолков в офисных помещениях, школах, гостиницах и т.п.
- Простота установки и удобство обслуживания.



620X620 / UGR19

Габаритные размеры (мм)

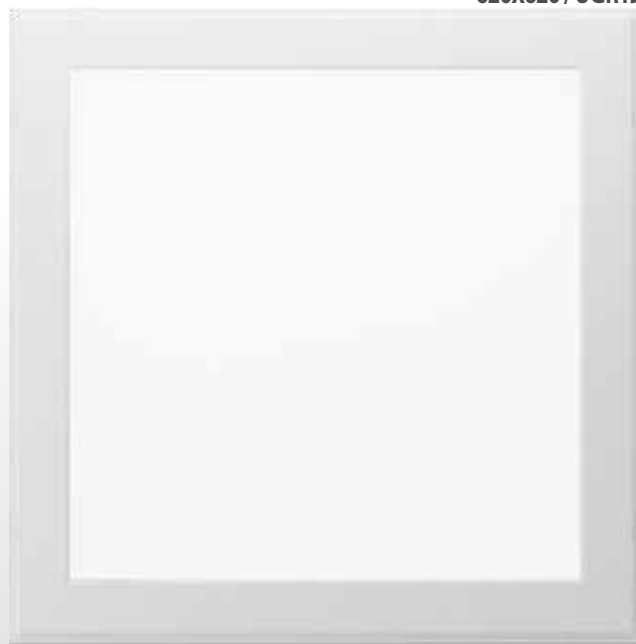
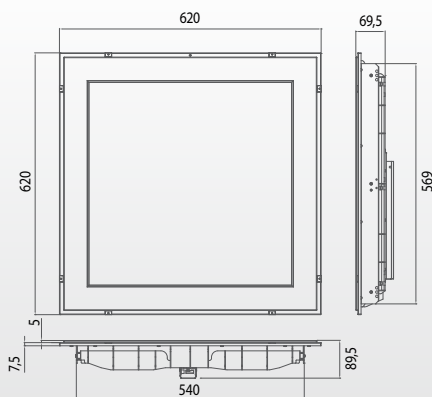

## Технические данные

	Конусные диаграммы освещенности	Кривые силы света
FR2040D1F0A	<p>1094 lux — 1.0m 273 lux — 2.0m 122 lux — 3.0m 68 lux — 4.0m</p>	
FR2040D3F0A	<p>1162 lux — 1.0m 291 lux — 2.0m 129 lux — 3.0m 73 lux — 4.0m</p>	
FR2040D5F0A	<p>1178 lux — 1.0m 294 lux — 2.0m 131 lux — 3.0m 74 lux — 4.0m</p>	

## Спецификация



Модель	Мощность	Световой поток	Световая отдача	Цветовая температура	Угол рассеивания	Индекс цветопередачи (CRI)	Обобщенный показатель дискомфорта	Степень защиты	Защита от внеш. механических воздействий	Испытания раскаленной проволокой	Кэффициент мощности	Возможность диммирования	Срок службы	Аварийное освещение	Температура хранения	Диапазон рабочих температур	Напряжение питания	Рабочая частота	Масса
	Вт	лм	лм/Вт	К	°	Ra	UGR	IP	IK	°C	-	-	часов	-	°C	°C	В	Гц	кг
FR2040D1F0A	40	3100	78	3000	72	83	19	20	X	650	0,9	0-10В	50000	X	-20~60	-10~40	100~240	50/60	3,4
FR2040D3F0A	40	3180	80	4000	72	83	19	20	X	650	0,9	0-10В	50000	X	-20~60	-10~40	100~240	50/60	3,4
FR2040D5F0A	40	3230	81	5000	72	83	19	20	X	650	0,9	0-10В	50000	X	-20~60	-10~40	100~240	50/60	3,4

\*Приведенные выше технические характеристики могут быть изменены без предварительного уведомления.

СВЕТОДИОДНЫЙ СВЕТИЛЬНИК

# Плоский светодиодный светильник 40 Вт \_ REFLECTOR FREE

## ОСОБЕННОСТИ

- Возможность диммирования (протоколы: 0-10В, DALI).
- Индивидуальное / зональное диммирование светильников по беспроводному протоколу ZigBee (опция).
- **Зрительный комфорт** - комфортный рассеянный свет, равномерное светораспределение.
- Простой, минималистичный и изящный дизайн для бесшовных потолков в офисных помещениях, школах, гостиницах и т.п.
- Простота установки и удобство обслуживания.

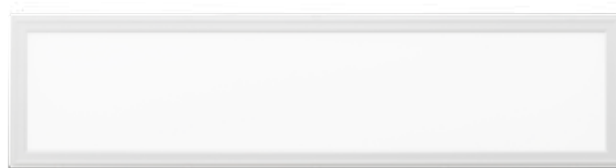

295X1195 / UGR19

Габаритные размеры (мм)

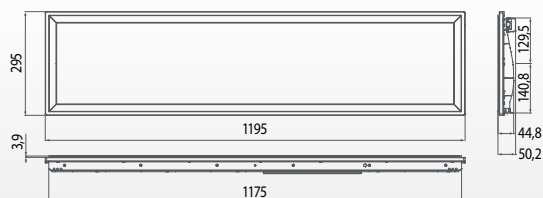

## Технические данные

	Конусные диаграммы освещенности	Кривые силы света
FRR340D1F0D		
FRR340D3F0D		
FRR340D5F0D		

## Спецификация



Модель	Мощность	Световой поток	Световая отдача	Цветовая температура	Угол рассеивания	Индекс цветопередачи (CRI)	Обобщенный показатель дискомфорта	Степень защиты	Защита от внеш. механических воздействий	Испытания раскаленной проволокой	Коэффициент мощности	Возможность диммирования	Срок службы	Аварийное освещение	Температура хранения	Диапазон рабочих температур	Напряжение питания	Рабочая частота	Масса
	Вт	лм	лм/Вт	К	°	Ra	UGR	IP	IK	°C	-	-	часов	-	°C	°C	В	Гц	кг
FRR340D1F0D	40	3180	80	3000	72	83	19	20	X	650	0,9	0-10В	50000	X	-20~60	-10~40	100~240	50/60	3,1
FRR340D3F0D	40	3230	81	4000	72	83	19	20	X	650	0,9	0-10В	50000	X	-20~60	-10~40	100~240	50/60	3,1
FRR340D5F0D	40	3250	81	5000	72	83	19	20	X	650	0,9	0-10В	50000	X	-20~60	-10~40	100~240	50/60	3,1

\* Приведенные выше технические характеристики могут быть изменены без предварительного уведомления.

СВЕТОДИОДНЫЙ СВЕТИЛЬНИК

# Плоский светодиодный светильник 40 Вт \_ REFLECTOR FREE

## ОСОБЕННОСТИ

- Возможность диммирования (протоколы: 0-10В, DALI).
- Индивидуальное / зональное диммирование светильников по беспроводному протоколу ZigBee (опция).
- **Зрительный комфорт** - комфортный рассеянный свет, равномерное светораспределение.
- Простой, минималистичный и изящный дизайн для бесшовных потолков в офисных помещениях, школах, гостиницах и т.п.
- Простота установки и удобство обслуживания.
- Возможность использования с комплектом аварийного освещения.

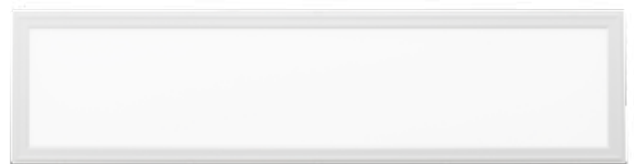

295X1195 / UGR23

Габаритные размеры (мм)

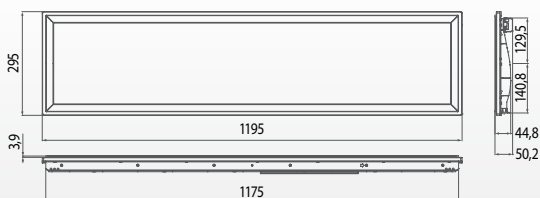

## Технические данные

	Конусные диаграммы освещенности	Кривые силы света
FR2040D1F0A	<p>1126 lux — 1.0m 281 lux — 2.0m 125 lux — 3.0m 70 lux — 4.0m</p>	
FR2040D3F0A	<p>1174 lux — 1.0m 294 lux — 2.0m 130 lux — 3.0m 73 lux — 4.0m</p>	
FR2040D5F0A	<p>1189 lux — 1.0m 297 lux — 2.0m 132 lux — 3.0m 74 lux — 4.0m</p>	

## Спецификация



Модель	Мощность	Световой поток	Световая отдача	Цветовая температура	Угол рассеивания	Индекс цветопередачи (CRI)	Обобщенный показатель дискомфорта	Степень защиты	Защита от внеш. механических воздействий	Испытания раскаленной проволокой	Коэффициент мощности	Возможность диммирования	Срок службы	Аварийное освещение	Температура хранения	Диапазон рабочих температур	Напряжение питания	Рабочая частота	Масса
	Вт	лм	лм/Вт	К	°	Ra	UGR	IP	IK	°C	-	-	часов	-	°C	°C	В	Гц	кг
FRR340D1F04	40	3300	83	3000	114	83	23	20	X	650	0,9	0-10В	50000	X	-20~60	-10~40	100~240	50/60	2,9
FRR340D3F04	40	3450	86	4000	114	83	23	20	X	650	0,9	0-10В	50000	X	-20~60	-10~40	100~240	50/60	2,9
FRR340D5F04	40	3480	87	5000	114	83	23	20	X	650	0,9	0-10В	50000	X	-20~60	-10~40	100~240	50/60	2,9

\* Приведенные выше технические характеристики могут быть изменены без предварительного уведомления.

## СВЕТОДИОДНЫЙ СВЕТИЛЬНИК

# Плоский светодиодный светильник — КОМПЛЕКТ АВАРИЙНОГО ОСВЕЩЕНИЯ

### КОМПЛЕКТ АВАРИЙНОГО ОСВЕЩЕНИЯ

Световой поток в режиме аварийного освещения	3000K / 4000K : 325 лм 5000K : 340 лм
Время функционирования в режиме аварийного освещения	3 часов
Аккумулятор Ni-Cd	6В, 4500мА*ч
Срок замены аккумулятора	4 года
Температура хранения (Влажность : +65 ± 20%)	Рекомендуется зарядить аккумулятор до прохождения срока хранения: ~1 месяц : от -20 °С до 55 °С ~6 месяцев : от -20 °С до 45 °С ~1 год : от -20 °С до 35 °С

НОВИНКА!

СВЕТОДИОДНЫЙ СВЕТИЛЬНИК

# Плоский светодиодный СВЕТИЛЬНИК 28 Вт \_ ULTRA SLIM

## ОСОБЕННОСТИ

- **Срок службы:** 50000 часов.
- **Высокий показатель световой отдачи:** 120 лм/Вт.
- Минимизированный размер рамок, максимальная площадь поверхности светового излучения.
- Простой, минималистичный и изящный дизайн для бесшовных потолков в офисных помещениях, школах, гостиницах и т.п.
- Возможность встраиваемого и накладного монтажа.
- Изящный, современный, высокотехнологичный дизайн. Толщина всего 18 мм.
- **Зрительный комфорт** - комфортный рассеянный свет, отсутствие пульсаций и слепящего действия.



## Спецификация

Модель	Мощность	Световой поток	Световая отдача	Цветовая температура	Угол рассеивания	Индекс цветопередачи (CRI)	Обобщенный показатель дискомфорта	Степень защиты	Защита от внеш. механических воздействий	Испытания раскаленной проволокой	Кoeffициент мощности	Возможность диммирования	Срок службы	Аварийное освещение	Напряжение питания	Рабочая частота	Габаритные размеры
	Вт	лм	лм/Вт	К	°	Ra	UGR	IP	IK	°C	-	-	часов	-	В	Гц	мм
LED FLAT ULTRA SLIM 28W	28	3200	114	3000	82	80	19	20	X	650	-	0-10В, DALI	50000	X	100~240	50/60	596 x 596 x 18 620 x 620 x 18
	28	3300	120	4000	82	80	19	20	X	650	-	0-10В, DALI	50000	X	100~240	50/60	
	28	3300	120	5000	82	80	19	20	X	650	-	0-10В, DALI	50000	X	100~240	50/60	

\* Приведенные выше технические характеристики могут быть изменены без предварительного уведомления.

\*\* Новинка. Оборудование будет доступно для заказа в октябре 2014г.



**НОВИНКА!**

**СВЕТОДИОДНЫЙ СВЕТИЛЬНИК**

# Плоский светодиодный светильник GAIA \_ 596x596мм

## ОСОБЕННОСТИ

- **Срок службы:** 50000 часов.
- Возможность диммирования (протоколы: 0-10V, DALI).
- **Зрительный комфорт** - комфортный рассеянный свет, равномерное светораспределение.
- Простой, минималистичный и изящный дизайн для бесшовных потолков в офисных помещениях, школах, гостиницах и т.п.
- Простота установки и удобство обслуживания.



596X596



## Спецификация

Модель	Мощность	Световой поток	Световая отдача	Цветовая температура	Угол рассеивания	Индекс цветопередачи (CRI)	Обобщенный показатель дискомфорта	Степень защиты	Испытания раскаленной проволокой	Коэффициент мощности	Возможность диммирования	Срок службы	Температура хранения	Диапазон рабочих температур	Напряжение питания	Рабочая частота	Габаритные размеры
	Вт	лм	лм/Вт	К	°	Ra	UGR	IP	°С	-	-	часов	°С	°С	В	Гц	мм
GAIA 40W 596x596	40	4000	100	3000 4000 5000	115	80	23	20	650	>0,9	X	50000	-20~60	-20~40	100~240	50/60	596 x 596
GAIA 35W 596x596	35	3500	100	3000 4000 5000	85	80	19	20	650	>0,9	0-10V DALI	50000	-20~60	-20~40	100~240	50/60	596 x 596

\* Приведенные выше технические характеристики могут быть изменены без предварительного уведомления.

\*\* Новинка. Оборудование будет доступно для заказа в июне 2014г.

НОВИНКА!

СВЕТОДИОДНЫЙ СВЕТИЛЬНИК

# Плоский светодиодный светильник GAIA \_ 620x620мм

## ОСОБЕННОСТИ

- **Срок службы:** 50000 часов.
- Возможность диммирования (протоколы: 0-10В, DALI).
- **Зрительный комфорт** - комфортный рассеянный свет, равномерное светораспределение.
- Простой, минималистичный и изящный дизайн для бесшовных потолков в офисных помещениях, школах, гостиницах и т.п.
- Простота установки и удобство обслуживания.



620X620



## Спецификация

Модель	Мощность	Световой поток	Световая отдача	Цветовая температура	Угол рассеивания	Индекс цветопередачи (CRI)	Обобщенный показатель дискомфорта	Степень защиты	Испытания раскаленной проволокой	Коэффициент мощности	Возможность диммирования	Срок службы	Температура хранения	Диапазон рабочих температур	Напряжение питания	Рабочая частота	Габаритные размеры
	Вт	лм	лм/Вт	К	°	Ra	UGR	IP	°С	-	-	часов	°С	°С	В	Гц	мм
GAIA 35W 620 x620	35	3500	100	4000	85 115	80	19 23	20	650	>0,9	0-10В DALI	50000	-20~60	-20~40	100~240	50/60	620 x 620
	35	3850	110	5000	85 115	80	19 23	20	650	>0,9	0-10В DALI	50000	-20~60	-20~40	100~240	50/60	620 x 620

\* Приведенные выше технические характеристики могут быть изменены без предварительного уведомления.

\*\* Новинка. Оборудование будет доступно для заказа в июне 2014г.

**НОВИНКА!**

**СВЕТОДИОДНЫЙ СВЕТИЛЬНИК**

# Плоский светодиодный светильник GAIA \_ 295x1195мм

## ОСОБЕННОСТИ

- **Срок службы:** 50000 часов.
- Возможность диммирования (протоколы: 0-10В, DALI).
- **Зрительный комфорт** - комфортный рассеянный свет, равномерное светораспределение.
- Простой, минималистичный и изящный дизайн для бесшовных потолков в офисных помещениях, школах, гостиницах и т.п.
- Простота установки и удобство обслуживания.



## Спецификация

Модель	Мощность	Световой поток	Световая отдача	Цветовая температура	Угол рассеивания	Индекс цветопередачи (CRI)	Обобщенный показатель дискомфорта	Степень защиты	Испытания раскаленной проволокой	Кэффициент мощности	Возможность диммирования	Срок службы	Температура хранения	Диапазон рабочих температур	Напряжение питания	Рабочая частота	Габаритные размеры
	Вт	лм	лм/Вт	К	°	Ra	UGR	IP	°C	-	-	часов	°C	°C	В	Гц	мм
GAIA 40W 295x1105	40	4000	100	3000 4000 5000	-	80	19 23	20	650	>0,9	0-10В DALI	50000	-20~60	-20~40	100~240	50/60	295 x 1105

\* Приведенные выше технические характеристики могут быть изменены без предварительного уведомления.

\*\* Новинка. Оборудование будет доступно для заказа в июне 2014г.

НОВИНКА!

СВЕТОДИОДНЫЙ СВЕТИЛЬНИК

# СВЕТОДИОДНЫЙ СВЕТИЛЬНИК WATERPROOF

## ОСОБЕННОСТИ

- **Зрительный комфорт** - комфортный рассеянный свет, отсутствие пульсаций и слепящего действия.
- Простота установки и удобство обслуживания.
- **Высокая степень защиты:** IP65.



23 Вт



48 Вт

## Спецификация

Модель	Мощность	Световой поток	Световая отдача	Цветовая температура	Индекс цветопередачи (CRI)	Степень защиты	Коэффициент мощности	Срок службы	Диапазон рабочих температур	Напряжение питания	Рабочая частота	Габаритные размеры
	Вт	лм	лм/Вт	К	Ra	IP	-	часов	°С	В	Гц	мм
WATERPROOF 23W	23	2000	73	5000	80	65	0,95	25000	-10~40	220~240	50/60	1265 x 89 x 92
WATERPROOF 48W	48	4000	73	5000	80	65	0,9	25000	-10~40	220~240	50/60	1265 x 130 x 92

\* Приведенные выше технические характеристики могут быть изменены без предварительного уведомления.

\*\* Новинка. Уточняйте, пожалуйста, возможность заказа оборудования.

**НОВИНКА!**

**СВЕТОДИОДНЫЙ СВЕТИЛЬНИК**

# Плоский светодиодный светильник ESSENTIALS 596x596мм / 620x620мм

## ОСОБЕННОСТИ

- **Срок службы:** 40000 часов.
- **Зрительный комфорт** - комфортный рассеянный свет, равномерное светораспределение.
- Простота установки и удобство обслуживания.
- **Энергосбережение** - значительная экономия электроэнергии до 44% по сравнению с традиционными люминесцентными светильниками.



## Спецификация

Модель	Мощность	Световой поток	Световая отдача	Цветовая температура	Индекс цветопередачи (CRI)	Степень защиты	Коэффициент мощности	Срок службы	Температура хранения	Диапазон рабочих температур	Напряжение питания	Рабочая частота	Габаритные размеры
	Вт	лм	лм/Вт	К	Ra	IP	-	часов	°С	°С	В	Гц	мм
F2930TT1N5A	29	2800	95	3000	80	20	>0,9	40000	-20~80	-20~50	100~240	50/60	596 x 596
F2940TT1N5A	29	2800	95	4000	80	20	>0,9	40000	-20~80	-20~50	100~240	50/60	596 x 596
F4230TT1N5A	42	4000	95	3000	80	20	>0,9	40000	-20~80	-20~50	100~240	50/60	596 x 596
F4240TT1N5A	42	4000	95	4000	80	20	>0,9	40000	-20~80	-20~50	100~240	50/60	596 x 596
F2930TT1N7A	29	2800	95	3000	80	20	>0,9	40000	-20~80	-20~50	100~240	50/60	620 x 620
F2940TT1N7A	29	2800	95	4000	80	20	>0,9	40000	-20~80	-20~50	100~240	50/60	620 x 620
F4230TT1N7A	42	4000	95	3000	80	20	>0,9	40000	-20~80	-20~50	100~240	50/60	620 x 620
F4240TT1N7A	42	4000	95	4000	82	44	>0,9	40000	-20~80	-20~50	100~240	50/60	620 x 620

\* Приведенные выше технические характеристики могут быть изменены без предварительного уведомления.

\*\* Новинка. Оборудование будет доступно для заказа в июле 2014г.

НОВИНКА!

СВЕТОДИОДНЫЙ СВЕТИЛЬНИК

# Плоский светодиодный светильник ESSENTIALS 296x1196мм / 310x1242мм

## ОСОБЕННОСТИ

- **Срок службы:** 40000 часов.
- **Зрительный комфорт** - комфортный рассеянный свет, равномерное светораспределение.
- Простота установки и удобство обслуживания.
- **Энергосбережение** - значительная экономия электроэнергии до 44% по сравнению с традиционными люминесцентными светильниками.



## Спецификация

Модель	Мощность	Световой поток	Световая отдача	Цветовая температура	Индекс цветопередачи (CRI)	Степень защиты	Кэффициент мощности	Срок службы	Температура хранения	Диапазон рабочих температур	Напряжение питания	Рабочая частота	Габаритные размеры
	Вт	лм	лм/Вт	К	Ra	IP	-	часов	°С	°С	В	Гц	мм
F2930TT1N5A	29	2800	95	3000	80	20	>0,9	40000	-20~80	-20~50	100~240	50/60	596 x 596
F2940TT1N5A	29	2800	95	4000	80	20	>0,9	40000	-20~80	-20~50	100~240	50/60	596 x 596
F4230TT1N5A	42	4000	95	3000	80	20	>0,9	40000	-20~80	-20~50	100~240	50/60	596 x 596
F4240TT1N5A	42	4000	95	4000	80	20	>0,9	40000	-20~80	-20~50	100~240	50/60	596 x 596
F2930TT1N7A	29	2800	95	3000	80	20	>0,9	40000	-20~80	-20~50	100~240	50/60	620 x 620
F2940TT1N7A	29	2800	95	4000	80	20	>0,9	40000	-20~80	-20~50	100~240	50/60	620 x 620
F4230TT1N7A	42	4000	95	3000	80	20	>0,9	40000	-20~80	-20~50	100~240	50/60	620 x 620
F4240TT1N7A	42	4000	95	4000	82	44	>0,9	40000	-20~80	-20~50	100~240	50/60	620 x 620

\* Приведенные выше технические характеристики могут быть изменены без предварительного уведомления.

\*\* Новинка. Оборудование будет доступно для заказа в июле 2014г.

**НОВИНКА!**

**СВЕТОДИОДНЫЙ СВЕТИЛЬНИК**

# Накладной светодиодный светильник ВАТТЕН

## ОСОБЕННОСТИ

- Экономия электроэнергии до 45% по сравнению с люминесцентными светильниками.
- Срок службы в 2 раза выше по сравнению с люминесцентными светильниками.
- Широкий выбор размеров.
- Возможность стыковки в линию.
- Максимальная дистанция между светильниками до 12 метров.



Тип кабеля	Модель
Основной	EAD63006201
Соединительный	EAD63028801



## Спецификация

Модель	Мощность	Световой поток	Световая отдача	Цветовая температура	Угол рассеивания	Индекс цветопередачи (CRI)	Степень защиты	Срок службы	Диапазон рабочих температур	Напряжение питания	Рабочая частота	Габаритные размеры	Масса
	Вт	лм	лм/Вт	К	°	Ra	IP	часов	°C	В	Гц	мм	г
E0630SA6N3A	6	600	100	3000	160	80	20	30000	-20~40	100~240	50/60	35 x 44 x 320	160
E0640SA6N3A	6	600	100	4000	160	80	20	30000	-20~40	100~240	50/60	35 x 44 x 320	160
E1230SA6N6A	12	1200	100	3000	160	80	20	30000	-20~40	100~240	50/60	35 x 44 x 572	250
E1240SA6N6A	12	1200	100	4000	160	80	20	30000	-20~40	100~240	50/60	35 x 44 x 572	250
E2130SA6N2A	21	2100	100	3000	160	80	20	30000	-20~40	100~240	50/60	35 x 44 x 1134	450
E2140SA6N2A	21	2100	100	4000	160	80	20	30000	-20~40	100~240	50/60	35 x 44 x 1134	450

\* Приведенные выше технические характеристики могут быть изменены без предварительного уведомления.

\*\* Новинка. Оборудование будет доступно для заказа в июле 2014г.

НОВИНКА!

СВЕТОДИОДНЫЙ СВЕТИЛЬНИК

# СВЕТОДИОДНЫЙ СВЕТИЛЬНИК TROFFER

## ОСОБЕННОСТИ

- Возможность диммирования (протокол: 0-10V).
- Индивидуальное / зональное диммирование светильников по беспроводному протоколу ZigBee (опция).
- Простой, минималистичный и изящный дизайн для бесшовных потолков в офисных помещениях, школах, гостиницах и т.п.
- Простота установки и удобство обслуживания.
- **Зрительный комфорт** - комфортный рассеянный свет, равномерное светораспределение идеальны для освещения рабочего места.



## Спецификация

Модель	Мощность	Световой поток	Световая отдача	Цветовая температура	Угол рассеивания	Индекс цветопередачи (CRI)	Кэффициент мощности	Возможность диммирования	Срок службы	Диапазон рабочих температур	Напряжение питания	Рабочая частота	Габаритные размеры
	Вт	лм	лм/Вт	К	°	Ra	-	-	часов	°С	В	Гц	мм
TROFFER 34W	34	4400	130	3500 4000	100	82	>0,9	0-10V, ZigBee (опция)	50000	-20~50	120~277	50/60	604,5 x 1214 x 74,6 552,5 x 1162 x 67
TROFFER 48W	48	5400	115	3500 4000	100	82	>0,9	0-10V, ZigBee (опция)	50000	-20~50	120~277	50/60	604,5 x 1214 x 74,6 552,5 x 1162 x 67

\* Приведенные выше технические характеристики могут быть изменены без предварительного уведомления.

\*\* Новинка. Уточняйте, пожалуйста, возможность заказа оборудования.



СВЕТОДИОДНЫЙ СВЕТИЛЬНИК

# Излучающий вниз СВЕТОДИОДНЫЙ СВЕТИЛЬНИК 8 Вт (120 мм)

## ОСОБЕННОСТИ

- Возможна установка в местах с повышенной влажностью (для модели с IP44).
- **Комфортное освещение** - отсутствие пульсаций и слепящего действия.
- Простая и быстрая установка без использования дополнительных инструментов, удобство обслуживания.
- Простой, минималистичный и изящный дизайн для бесшовных потолков в офисных помещениях, школах, гостиницах и т.п.



Габаритные размеры (мм)

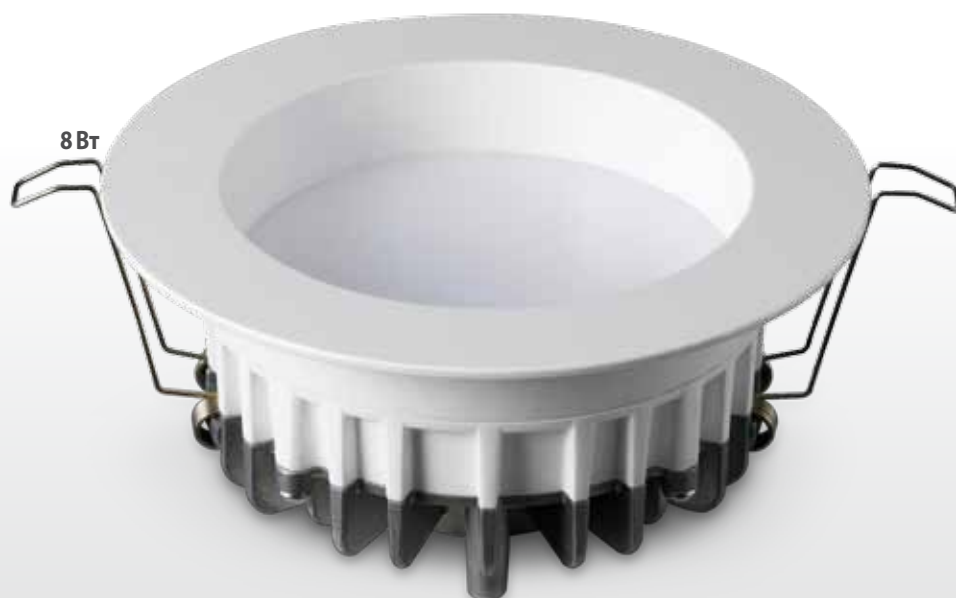
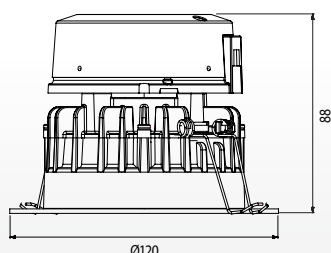

# Технические данные

	Конусные диаграммы освещенности	Кривые силы света
D4A0081EDF2 / D4A0083EDF1	<p>238 лк — 1,0 м 59 лк — 2,0 м 26 лк — 3,0 м 15 лк — 4,0 м</p>	
D4A0083EDF2 / D4A0081EDF1	<p>243 лк — 1,0 м 61 лк — 2,0 м 27 лк — 3,0 м 15 лк — 4,0 м</p>	
D4A0085EDF2 / D4A0085EDF1	<p>253 лк — 1,0 м 63 лк — 2,0 м 28 лк — 3,0 м 16 лк — 4,0 м</p>	

## Спецификация



Модель	Мощность	Световой поток	Световая отдача	Цветовая температура	Угол рассеивания	Индекс цветопередачи (CRI)	Обобщенный показатель дискомфорта (UGR)	Степень защиты	Защита от внеш. механических воздействий	Испытания раскаленной проволокой	Коэффициент мощности	Возможность диммирования	Срок службы	Аварийное освещение	Температура хранения	Диапазон рабочих температур	Напряжение питания	Рабочая частота	Масса
	Вт	лм	лм/Вт	К	°	Ra	UGR	IP	IK	°C	-	-	часов	-	°C	°C	В	Гц	кг
D4A0081EDF2	8	520	65	3000	100	82	25	20	-	650	>0,85	0~10В	50000	X	-20~80	-20~50	100~240	50/60	0,4
D4A0083EDF1	8	520	65	3000	100	82	25	44	-	650	>0,85	0~10В	50000	X	-20~80	-20~50	100~240	50/60	0,4
D4A0083EDF2	8	540	68	4000	100	82	25	20	-	650	>0,85	0~10В	50000	X	-20~80	-20~50	100~240	50/60	0,4
D4A0081EDF1	8	540	68	4000	100	82	25	44	-	650	>0,85	0~10В	50000	X	-20~80	-20~50	100~240	50/60	0,4
D4A0085EDF2	8	560	70	5000	100	82	25	20	-	650	>0,85	0~10В	50000	X	-20~80	-20~50	100~240	50/60	0,4
D4A0085EDF1	8	560	70	5000	100	82	25	44	-	650	>0,85	0~10В	50000	X	-20~80	-20~50	100~240	50/60	0,4

\* Приведенные выше технические характеристики могут быть изменены без предварительного уведомления.

СВЕТОДИОДНЫЙ СВЕТИЛЬНИК

# Излучающий вниз СВЕТОДИОДНЫЙ СВЕТИЛЬНИК 13 Вт (180 мм)

## ОСОБЕННОСТИ

- Возможна установка в местах с повышенной влажностью (для модели с IP44).
- **Комфортное освещение** - отсутствие пульсаций и слепящего действия.
- Простая и быстрая установка без использования дополнительных инструментов, удобство обслуживания.
- Простой, минималистичный и изящный дизайн для бесшовных потолков в офисных помещениях, школах, гостиницах и т.п.
- Возможность диммирования светильников по беспроводному протоколу ZigBee.



Габаритные размеры (мм)

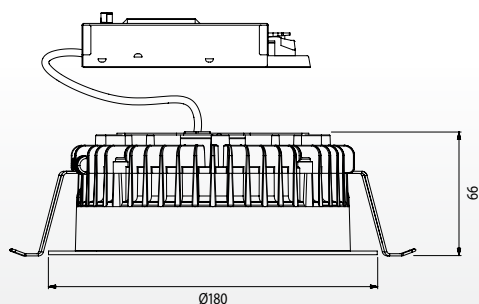

## Технические данные

Конусные диаграммы освещенности

Кривые силы света

D1330RW906A  
/ D1330RW906B

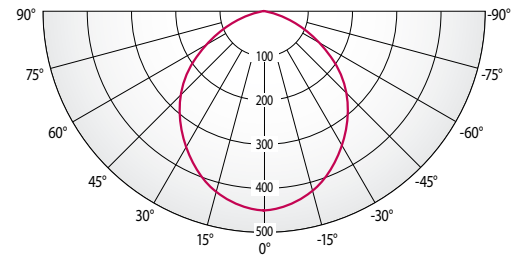
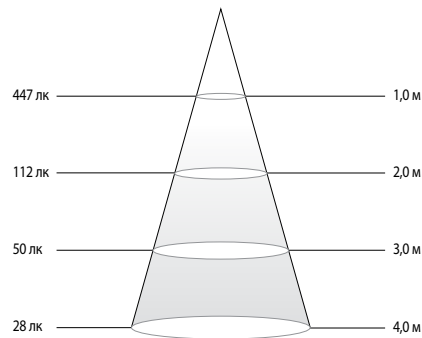

D1340RW906A  
/ D1340RW906B

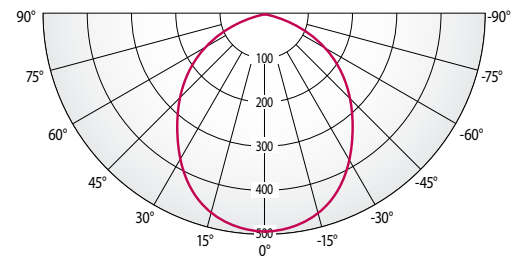
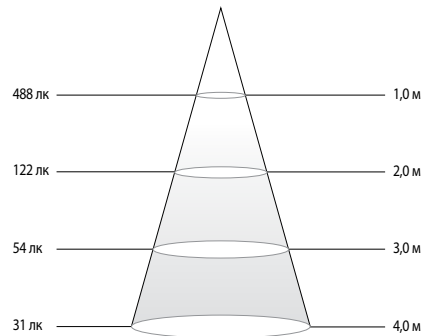

D1350RW906A  
/ D1350RW906B

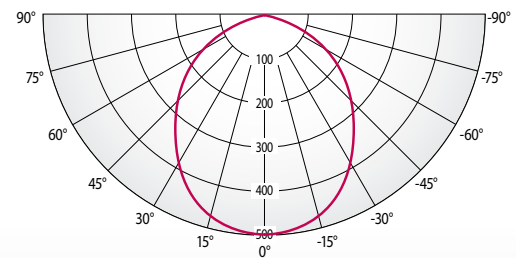
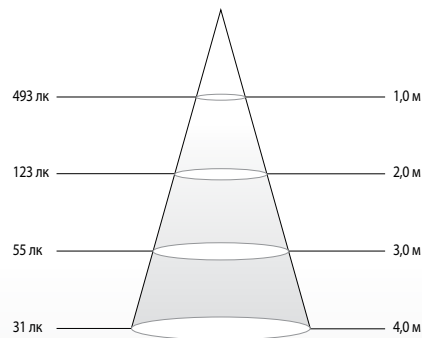

## Спецификация



Модель	Мощность	Световой поток	Световая отдача	Цветовая температура	Угол рассеивания	Индекс цветопередачи (CRI)	Обобщенный показатель комфорта	Степень защиты	Защита от внеш. механических воздействий	Испытания раскаленной проволокой	Коэффициент мощности	Возможность диммирования	Срок службы	Аварийное освещение	Температура хранения	Диапазон рабочих температур	Напряжение питания	Рабочая частота	Масса
	Вт	лм	лм/Вт	К	°	Ra	UGR	IP	IK	°C	-	-	часов	-	°C	°C	В	Гц	кг
D1330RW906A	13	1050	81	3000	100	82	25	20	-	650	>0,9	0~10В	50000	X	-20~80	-20~50	100~240	50/60	0,8
D1330RW906B	13	1050	81	3000	100	82	25	44	-	650	>0,9	0~10В	50000	X	-20~80	-20~50	100~240	50/60	0,8
D1340RW906A	13	1050	81	4000	100	82	25	20	-	650	>0,9	0~10В	50000	X	-20~80	-20~50	100~240	50/60	0,8
D1340RW906B	13	1050	81	4000	100	82	25	44	-	650	>0,9	0~10В	50000	X	-20~80	-20~50	100~240	50/60	0,8
D1350RW906A	13	1100	85	5000	100	82	25	20	-	650	>0,9	0~10В	50000	X	-20~80	-20~50	100~240	50/60	0,8
D1350RW906B	13	1100	85	5000	100	82	25	44	-	650	>0,9	0~10В	50000	X	-20~80	-20~50	100~240	50/60	0,8

\* Приведенные выше технические характеристики могут быть изменены без предварительного уведомления.

СВЕТОДИОДНЫЙ СВЕТИЛЬНИК

# Излучающий вниз СВЕТОДИОДНЫЙ СВЕТИЛЬНИК 23 Вт (180 мм)

## ОСОБЕННОСТИ

- Возможна установка в местах с повышенной влажностью (для модели с IP44).
- **Комфортное освещение** - отсутствие пульсаций и слепящего действия.
- Простая и быстрая установка без использования дополнительных инструментов, удобство обслуживания.
- Простой, минималистичный и изящный дизайн для бесшовных потолков в офисных помещениях, школах, гостиницах и т.п.
- Возможность диммирования светильников по беспроводному протоколу ZigBee.



Габаритные размеры (мм)

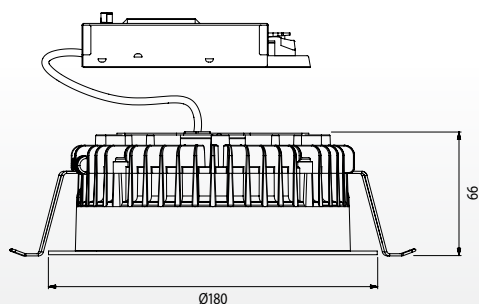

23 Вт



# Технические данные

	Конусные диаграммы освещенности	Кривые силы света
D2330RW906A / D2330RW906B		
D2340RW906A / D2340RW906B		
D2350RW906A / D2350RW906B		

## Спецификация



Модель	Мощность	Световой поток		Цветовая отдача	Цветовая температура	Угол рассеивания	Индекс цветопередачи (CRI)	Обобщенный показатель дискомфорта (UGR)	Степень защиты	Защита от внеш. механических воздействий	Испытания раскаленной проволокой	Коэффициент мощности	Возможность диммирования	Срок службы	Аварийное освещение	Температура хранения	Диапазон рабочих температур	Напряжение питания	Рабочая частота	Масса
		Вт	лм																	
D2330RW906A	23	1800	78	3000	100	82	25	20	-	650	>0,9	0~10В	50000	X	-20~80	-20~50	100~240	50/60	0,8	
D2330RW906B	23	1800	78	3000	100	82	25	44	-	650	>0,9	0~10В	50000	X	-20~80	-20~50	100~240	50/60	0,8	
D2340RW906A	23	1800	78	4000	100	82	25	20	-	650	>0,9	0~10В	50000	X	-20~80	-20~50	100~240	50/60	0,8	
D2340RW906B	23	1800	78	4000	100	82	25	44	-	650	>0,9	0~10В	50000	X	-20~80	-20~50	100~240	50/60	0,8	
D2350RW906A	23	1900	83	5000	100	82	25	20	-	650	>0,9	0~10В	50000	X	-20~80	-20~50	100~240	50/60	0,8	
D2350RW906B	23	1900	83	5000	100	82	25	44	-	650	>0,9	0~10В	50000	X	-20~80	-20~50	100~240	50/60	0,8	

\* Приведенные выше технические характеристики могут быть изменены без предварительного уведомления.

СВЕТОДИОДНЫЙ СВЕТИЛЬНИК

# Излучающий вниз СВЕТОДИОДНЫЙ СВЕТИЛЬНИК 23 Вт (223 мм)

## ОСОБЕННОСТИ

- Возможна установка в местах с повышенной влажностью (для модели с IP44).
- **Комфортное освещение** - отсутствие пульсаций и слепящего действия.
- Простая и быстрая установка без использования дополнительных инструментов, удобство обслуживания.
- Простой, минималистичный и изящный дизайн для бесшовных потолков в офисных помещениях, школах, гостиницах и т.п.
- Возможность диммирования светильников по беспроводному протоколу ZigBee.



Габаритные размеры (мм)

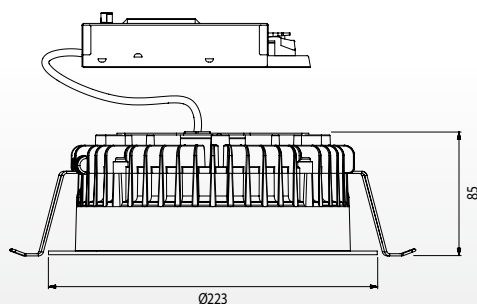

23 Вт



## Технические данные

### Конусные диаграммы освещенности

### Кривые силы света

D2330RW908A  
/ D2330RW908B

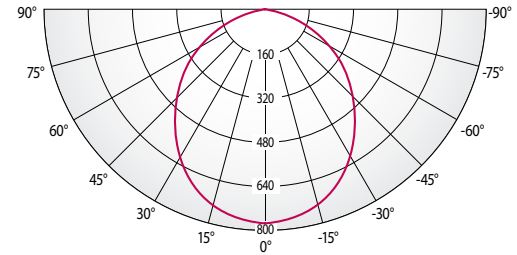
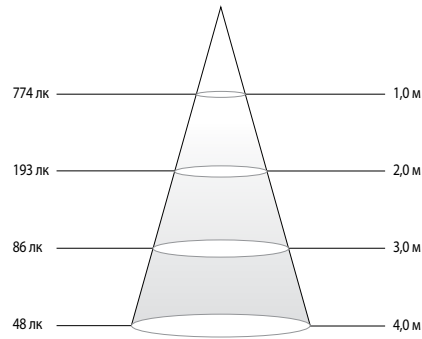

D2340RW908A  
/ D2340RW908B

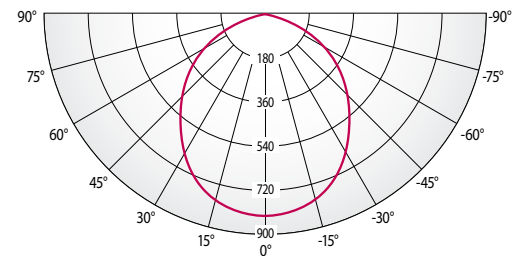
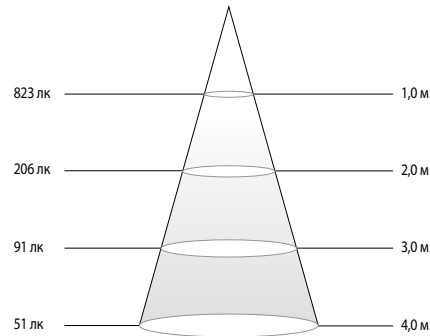

D2350RW908A  
/ D2350RW908B

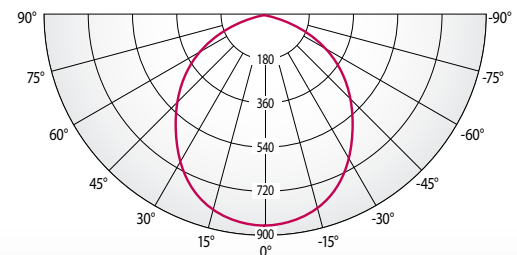
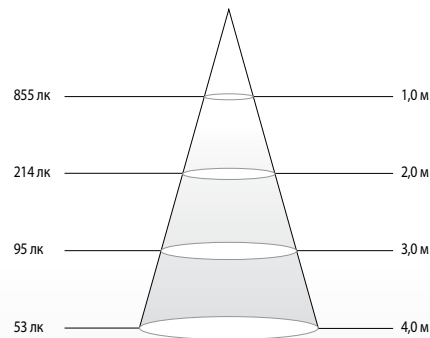

## Спецификация



Модель	Мощность	Световой поток		Цветовая отдача	Цветовая температура	Угол рассеивания	Индекс цветопередачи (CRI)	Обобщенный показатель дискомфорта (UGR)	Степень защиты	Защита от внеш. механических воздействий	Испытания раскаленной проволокой	Коэффициент мощности	Возможность диммирования	Срок службы	Аварийное освещение	Температура хранения	Диапазон рабочих температур	Напряжение питания	Рабочая частота	Масса
		Вт	лм																	
D2330RW908A	23	1800	78	3000	100	82	26	20	-	650	>0,9	0~10В	50000	X	-20~80	-20~50	100~240	50/60	1,3	
D2330RW908B	23	1800	78	3000	100	82	26	44	-	650	>0,9	0~10В	50000	X	-20~80	-20~50	100~240	50/60	1,3	
D2340RW908A	23	1900	82	4000	100	82	26	20	-	650	>0,9	0~10В	50000	X	-20~80	-20~50	100~240	50/60	1,3	
D2340RW908B	23	1900	82	4000	100	82	26	44	-	650	>0,9	0~10В	50000	X	-20~80	-20~50	100~240	50/60	1,3	
D2350RW908A	23	1950	84	5000	100	82	26	20	-	650	>0,9	0~10В	50000	X	-20~80	-20~50	100~240	50/60	1,3	
D2350RW908B	23	1950	84	5000	100	82	26	44	-	650	>0,9	0~10В	50000	X	-20~80	-20~50	100~240	50/60	1,3	

\* Приведенные выше технические характеристики могут быть изменены без предварительного уведомления.



СВЕТОДИОДНЫЙ СВЕТИЛЬНИК

# Излучающий вниз СВЕТОДИОДНЫЙ СВЕТИЛЬНИК 33 Вт (223 мм)

## ОСОБЕННОСТИ

- Возможна установка в местах с повышенной влажностью (для модели с IP44).
- **Комфортное освещение** - отсутствие пульсаций и слепящего действия.
- Простая и быстрая установка без использования дополнительных инструментов, удобство обслуживания.
- Простой, минималистичный и изящный дизайн для бесшовных потолков в офисных помещениях, школах, гостиницах и т.п.
- Возможность диммирования светильников по беспроводному протоколу ZigBee.



Габаритные размеры (мм)

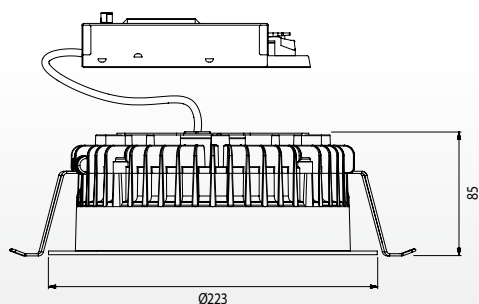

33 Вт



# Технические данные

## Конусные диаграммы освещенности

## Кривые силы света

D2330RW906A  
/ D2330RW906B

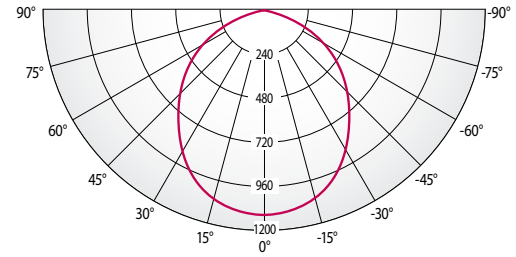
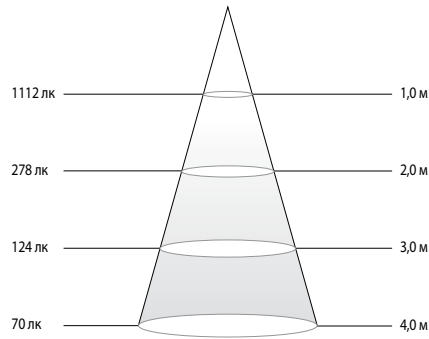

D2340RW906A  
/ D2340RW906B

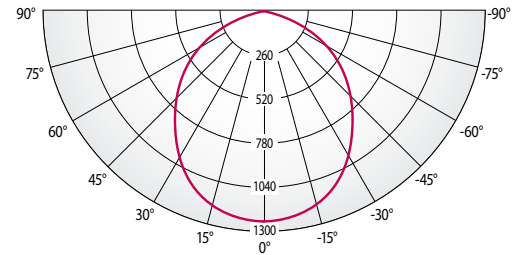
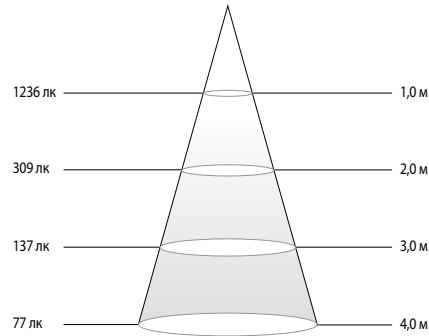

D2350RW906A  
/ D2350RW906B

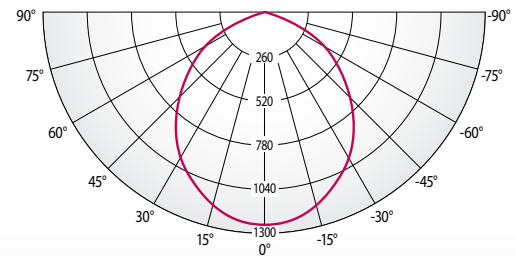
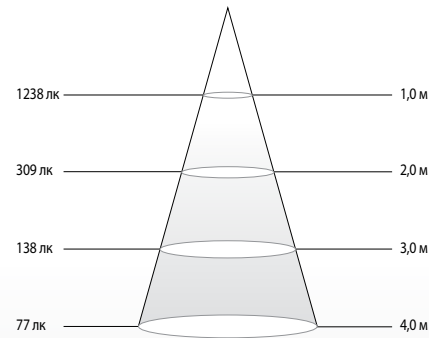

## Спецификация



Модель	Мощность	Световой поток		Цветовая отдача	Цветовая температура	Угол рассеивания	Индекс цветопередачи (CRI)	Обобщенный показатель дискомфорта (UGR)	Степень защиты	Защита от внеш. механических воздействий	Испытания раскаленной проволокой	Коэффициент мощности	Возможность диммирования	Срок службы	Аварийное освещение	Температура хранения	Диапазон рабочих температур	Напряжение питания	Рабочая частота	Масса
		Вт	лм																	
D3330RW908A	33	2400	73	3000	100	82	26	20	-	650	>0,9	0~10В	50000	X	-20~80	-20~50	220~240	50/60	1,3	
D3330RW908B	33	2400	73	3000	100	82	26	44	-	650	>0,9	0~10В	50000	X	-20~80	-20~50	220~240	50/60	1,3	
D3340RW908A	33	2700	82	4000	100	82	26	20	-	650	>0,9	0~10В	50000	X	-20~80	-20~50	220~240	50/60	1,3	
D3340RW908B	33	2700	82	4000	100	82	26	44	-	650	>0,9	0~10В	50000	X	-20~80	-20~50	220~240	50/60	1,3	
D3350RW908A	33	2800	85	5000	100	82	26	20	-	650	>0,9	0~10В	50000	X	-20~80	-20~50	220~240	50/60	1,3	
D3350RW908B	33	2800	85	5000	100	82	26	44	-	650	>0,9	0~10В	50000	X	-20~80	-20~50	220~240	50/60	1,3	

\* Приведенные выше технические характеристики могут быть изменены без предварительного уведомления.

СВЕТОДИОДНЫЙ СВЕТИЛЬНИК

# Излучающий вниз СВЕТОДИОДНЫЙ СВЕТИЛЬНИК 33 Вт (223 мм)

## ОСОБЕННОСТИ

- Возможна установка в местах с повышенной влажностью (для модели с IP44).
- **Комфортное освещение** - отсутствие пульсаций и слепящего действия.
- Простая и быстрая установка без использования дополнительных инструментов, удобство обслуживания.
- Простой, минималистичный и изящный дизайн для бесшовных потолков в офисных помещениях, школах, гостиницах и т.п.
- Возможность диммирования светильников по беспроводному протоколу ZigBee.



Габаритные размеры (мм)

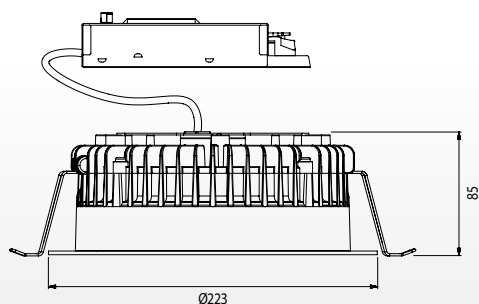

33 Вт



# Технические данные

## Конусные диаграммы освещенности

## Кривые силы света

D2330RW906A  
/ D2330RW906B

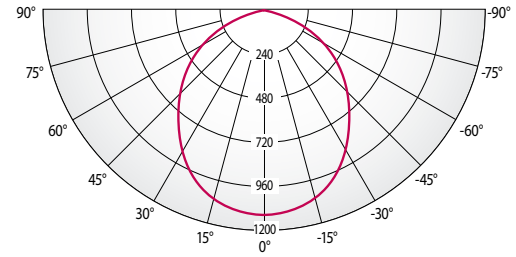
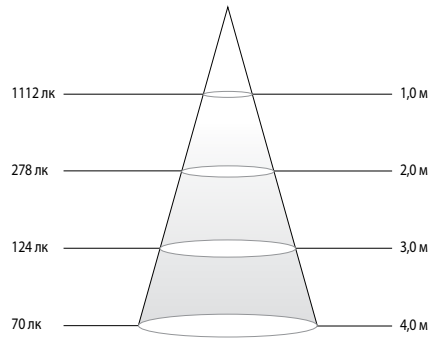

D2340RW906A  
/ D2340RW906B

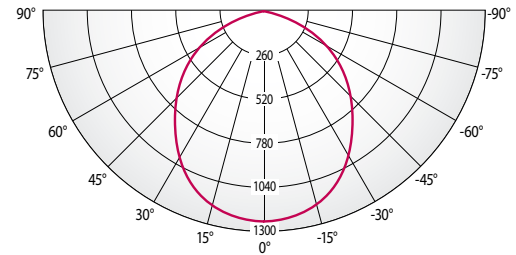
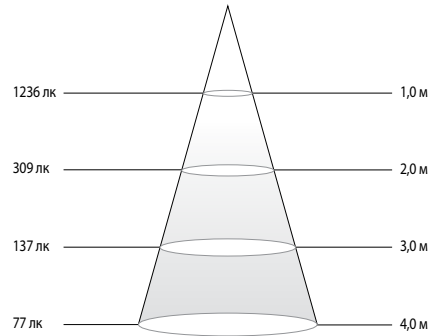

D2350RW906A  
/ D2350RW906B

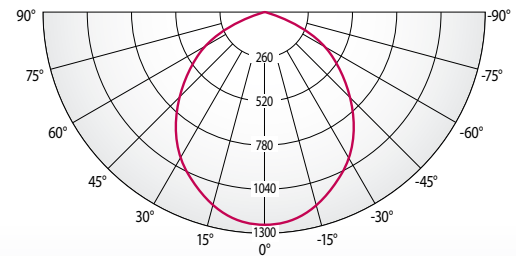
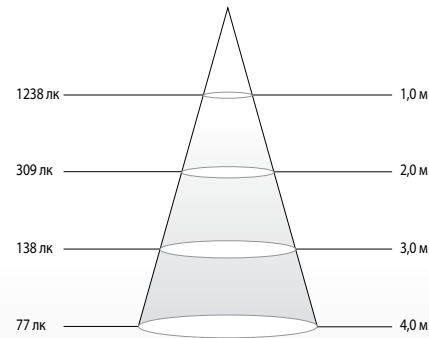

## Спецификация



Модель	Мощность	Световой поток		Цветовая отдача	Цветовая температура	Угол рассеивания	Индекс цветопередачи (CRI)	Обобщенный показатель дискомфорта (UGR)	Степень защиты	Защита от внеш. механических воздействий	Испытания раскаленной проволокой	Коэффициент мощности	Возможность диммирования	Срок службы	Аварийное освещение	Температура хранения	Диапазон рабочих температур	Напряжение питания	Рабочая частота	Масса
		Вт	лм																	
D3330RW908A	33	2400	73	3000	100	82	26	20	-	650	>0,9	0~10В	50000	X	-20~80	-20~50	220~240	50/60	1,3	
D3330RW908B	33	2400	73	3000	100	82	26	44	-	650	>0,9	0~10В	50000	X	-20~80	-20~50	220~240	50/60	1,3	
D3340RW908A	33	2700	82	4000	100	82	26	20	-	650	>0,9	0~10В	50000	X	-20~80	-20~50	220~240	50/60	1,3	
D3340RW908B	33	2700	82	4000	100	82	26	44	-	650	>0,9	0~10В	50000	X	-20~80	-20~50	220~240	50/60	1,3	
D3350RW908A	33	2800	85	5000	100	82	26	20	-	650	>0,9	0~10В	50000	X	-20~80	-20~50	220~240	50/60	1,3	
D3350RW908B	33	2800	85	5000	100	82	26	44	-	650	>0,9	0~10В	50000	X	-20~80	-20~50	220~240	50/60	1,3	

\* Приведенные выше технические характеристики могут быть изменены без предварительного уведомления.

СВЕТОДИОДНЫЙ СВЕТИЛЬНИК

# Излучающий вниз СВЕТОДИОДНЫЙ СВЕТИЛЬНИК COMMERCIAL 30 Вт

## ОСОБЕННОСТИ

- **Срок службы:** 50000 часов.
- **Комфортное освещение** - отсутствие пульсаций и слепящего действия, обобщенный показатель дискомфорта (UGR) менее 19.
- Простая и быстрая установка без использования инструментов.
- Подходит для установки в помещениях с повышенной влажностью (IP44).
- Высококачественный отражатель.
- Модуль светодиодного драйвера пригодный для обслуживания и замены.
- Идеальное решение для гостиниц, ресторанов и магазинов.
- Возможность диммирование светильников по беспроводному протоколу ZigBee.

Габаритные размеры (мм)

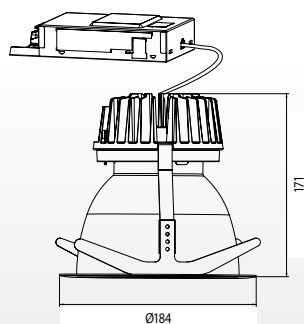

30 Вт

## Технические данные

### Конусные диаграммы освещенности

### Кривые силы света

D3G30MH606A

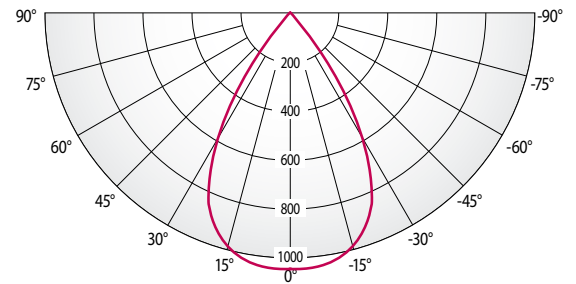
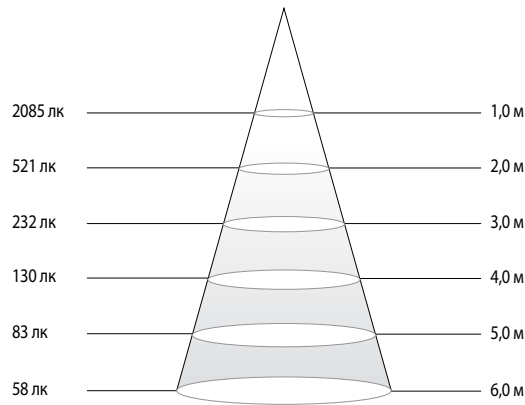

D3G40MH606A

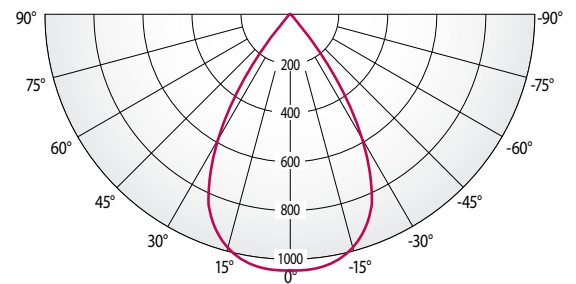
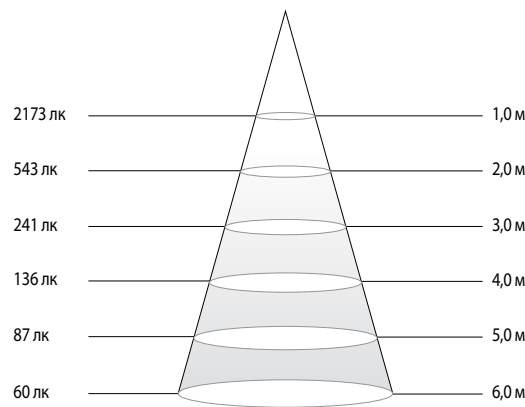

## Спецификация

Модель	Мощность	Световой поток	Световая отдача	Цветовая температура	Угол рассеивания	Индекс цветопередачи (CRI)	Обобщенный показатель дискомфорта (UGR)	Степень защиты	Защита от внеш. механических воздействий	Испытания раскаленной проволокой	Кoeffициент мощности	Возможность диммирования	Срок службы	Аварийное освещение	Температура хранения	Диапазон рабочих температур	Напряжение питания	Рабочая частота	Масса
	Вт	лм	лм/Вт	К	°	Ra	UGR	IP	IK	°C	-	-	часов	-	°C	°C	В	Гц	кг
D3G30MH606A	30	2000	67	3000	60	83	18	44	-	850	>0,9	0-10В	50000	X	-20~+80	-20~+50	220	50	1,2
D3G40MH606A	30	2100	70	4000	60	83	18	44	-	850	>0,9	0-10В	50000	X	-20~+80	-20~+50	220	50	1,2

\* Приведенные выше технические характеристики могут быть изменены без предварительного уведомления.

**НОВИНКА!**

**СВЕТОДИОДНЫЙ СВЕТИЛЬНИК**

# Излучающий вниз СВЕТОДИОДНЫЙ СВЕТИЛЬНИК ESSENTIALS 11 Вт / 22 Вт

## ОСОБЕННОСТИ

- Замена излучающих вниз светильников с компактными люминесцентными лампами.
- Экономия электроэнергии до 71% по сравнению со светильниками с КЛЛ.
- Срок службы в 3 раза выше по сравнению со светильниками с КЛЛ.
- Масса всего 300г.



## Спецификация

Модель	Мощность	Световой поток	Световая отдача	Цветовая температура	Угол рассеивания	Индекс цветопередачи (CRI)	Степень защиты	Срок службы	Температура хранения	Диапазон рабочих температур	Напряжение питания	Рабочая частота	Габаритные размеры	Масса
	Вт	лм	лм/Вт	К	°	Ra	IP	часов	°С	°С	В	Гц	мм	г
D1130RW9N6A	11	1000	90	3000	100	80	20	30000	-20~60	-20~40	120~240	50/60	Ø175 x 85,75	300
D1140RW9N6A	11	1000	90	4000	100	80	20	30000	-20~60	-20~40	120~240	50/60	Ø175 x 85,75	300
D2230RW9N6A	22	2000	90	3000	100	80	20	30000	-20~60	-20~40	120~240	50/60	Ø175 x 85,75	300
D2240RW9N6A	22	2000	90	4000	100	80	20	30000	-20~60	-20~40	120~240	50/60	Ø175 x 85,75	300

\* Приведенные выше технические характеристики могут быть изменены без предварительного уведомления.

\*\* Новинка. Оборудование будет доступно для заказа в июле 2014г.

**НОВИНКА!**

**СВЕТОДИОДНЫЙ СВЕТИЛЬНИК**

# Излучающий ВНИЗ СВЕТОДИОДНЫЙ СВЕТИЛЬНИК ESSENTIALS 9,5 Вт

## ОСОБЕННОСТИ

- Замена излучающих вниз светильников с галогенными лампами.
- Экономия электроэнергии до 81% по сравнению со светильниками с галогенными лампами.
- Срок службы в 15 раз выше по сравнению со светильниками с галогенными лампами.
- Светильники J10x0RWxT3A могут быть смонтированы под углом до 35°.



## Спецификация

Модель	Мощность	Световой поток	Световая отдача	Цветовая температура	Угол рассеивания	Индекс цветопередачи (CRI)	Степень защиты	Срок службы	Температура хранения	Диапазон рабочих температур	Напряжение питания	Рабочая частота	Габаритные размеры	Масса
	Вт	лм	лм/Вт	К	°	Ra	IP	часов	°С	°С	В	Гц	мм	г
J1030RW2T3A	9,5	670	70	3000	25	80	44	30000	-20~60	-20~40	220~240	50/60	Ø102 x 100	349
J1030RW4T3A	9,5	670	70	3000	40	80	44	30000	-20~60	-20~40	220~240	50/60	Ø102 x 100	349
J1030RW6T3A	9,5	670	70	3000	60	80	44	30000	-20~60	-20~40	220~240	50/60	Ø102 x 100	349
J1040RW2T3A	9,5	670	70	4000	25	80	44	30000	-20~60	-20~40	220~240	50/60	Ø102 x 100	349
J1040RW4T3A	9,5	670	70	4000	40	80	44	30000	-20~60	-20~40	220~240	50/60	Ø102 x 100	349
J1040RW6T3A	9,5	670	70	4000	60	80	44	30000	-20~60	-20~40	220~240	50/60	Ø102 x 100	349
D1030RW2T3A	9,5	670	70	3000	25	80	44	30000	-20~60	-20~40	220~240	50/60	Ø100 x 69,5	243
D1030RW4T3A	9,5	670	70	3000	40	80	44	30000	-20~60	-20~40	220~240	50/60	Ø100 x 69,5	243
D1030RW6T3A	9,5	670	70	3000	60	80	44	30000	-20~60	-20~40	220~240	50/60	Ø100 x 69,5	243
D1040RW2T3A	9,5	670	70	4000	25	80	44	30000	-20~60	-20~40	220~240	50/60	Ø100 x 69,5	243
D1040RW4T3A	9,5	670	90	4000	40	80	44	30000	-20~60	-20~40	220~240	50/60	Ø100 x 69,5	243
D1040RW6T3A	9,5	670	90	4000	60	80	44	30000	-20~60	-20~40	220~240	50/60	Ø100 x 69,5	243

\* Приведенные выше технические характеристики могут быть изменены без предварительного уведомления.

\*\* Новинка. Оборудование будет доступно для заказа в августе 2014г.



**НОВИНКА!**

**СВЕТОДИОДНЫЙ СВЕТИЛЬНИК**

# Излучающий вниз светоодиодный светильник VICTORIA (179 мм)

## ОСОБЕННОСТИ

- **Срок службы:** 50000 часов.
- Возможность диммирования (протоколы: 0-10В, DALI, ZigBee).
- Высокоэффективная система теплоотвода.
- **Комфортное освещение** - отсутствие пульсаций и слепящего действия.
- Простая и быстрая установка без использования дополнительных инструментов, удобство обслуживания.
- **Высокая степень защиты:** IP54.

	Цвет	Модель
	Белый	DTR6WA3A
	Черный	DTR6BA3A
	Золотой	DTR6GA3A
	Серебрянный	DTR6SA3A



## Спецификация

Модель	Мощность	Световой поток	Световая отдача	Цветовая температура	Угол рассеивания	Индекс цветопередачи (CRI)	Обобщенный показатель дискомфорта (UGR)	Степень защиты	Защита от внешних воздействий	Испытания раскалиной проволокой	Коэффициент мощности	Возможность диммирования	Срок службы	Антибликовые жалюзи	Температура хранения	Диапазон рабочих температур	Напряжение питания	Рабочая частота	Масса
	Вт	лм	лм/Вт	К	°	Ra	UGR	IP	IK	°C	-	-	часов	-	°C	°C	В	Гц	г
D10H46RH81A	12	1080	90		80	80	<22	20	07	850	0,9		50000	X	-20~80	-20~50	120~277	50/60	525
D10H46RH81B	12	1080	90		80	80	<22	54	07	850	0,9		50000	X	-20~80	-20~50	120~277	50/60	525
D10H46RH61A	12	990	83		60	80	<19	20	07	850	0,9		50000	X	-20~80	-20~50	120~277	50/60	550
D10H46RH61B	12	990	83	4000 (3000, 5000)	60	80	<19	54	07	850	0,9	0~10В (опция: DALI, ZigBee)	50000	X	-20~80	-20~50	120~277	50/60	550
D20H46RH81A	22	2040	92		80	80	<22	20	07	850	0,9		50000	X	-20~80	-20~50	120~277	50/60	530
D20H46RH81B	22	2040	92		80	80	<22	54	07	850	0,9		50000	X	-20~80	-20~50	120~277	50/60	530
D20H46RH61A	22	1900	86		60	80	<19	20	07	850	0,9		50000	X	-20~80	-20~50	120~277	50/60	560
D20H46RH61B	22	1900	86		60	80	<19	54	07	850	0,9		50000	X	-20~80	-20~50	120~277	50/60	560

\* Приведенные выше технические характеристики могут быть изменены без предварительного уведомления.

\*\* Новинка. Оборудование будет доступно для заказа в июле 2014г.

НОВИНКА!

СВЕТОДИОДНЫЙ СВЕТИЛЬНИК

# Излучающий ВНИЗ СВЕТОДИОДНЫЙ СВЕТИЛЬНИК VICTORIA (220 мм)

## ОСОБЕННОСТИ

- **Срок службы:** 50000 часов.
- Возможность диммирования (протоколы: 0-10В, DALI, ZigBee).
- Высокоэффективная система теплоотвода.
- **Комфортное освещение** - отсутствие пульсаций и слепящего действия.
- Простая и быстрая установка без использования дополнительных инструментов, удобство обслуживания.
- **Высокая степень защиты:** IP54.

	Цвет	Модель
	Белый	DTR8WA4A
	Черный	DTR8BA4A
	Золотой	DTR8GA4A
	Серебрянный	DTR8SA4A



## Спецификация

Модель	Мощность		Световой поток		Цветовая температура	Угол рассеивания	Индекс цветопередачи (CRI)	Обобщенный показатель комфорта (UGR)	Степень защиты	Защита от внеш. механических воздействий	Испытания раскаленной проволокой	Коэффициент мощности	Возможность диммирования	Срок службы	Антибликовые жалюзи	Температура хранения	Диапазон рабочих температур	Напряжение питания	Рабочая частота	Масса
	Вт	лм	лм/Вт	К																
D20H48RH81A	22	2040	92	80	80	<22	20	07	850	0,9	-	-	50000	X	-20~80	-20~50	120~277	50/60	620	
D20H48RH81B	22	2040	92	80	80	<22	54	07	850	0,9	-	-	50000	X	-20~80	-20~50	120~277	50/60	620	
D20H48RH61A	22	1900	86	60	80	<19	20	07	850	0,9	-	-	50000	X	-20~80	-20~50	120~277	50/60	630	
D20H48RH61B	22	1900	86	60	80	<19	54	07	850	0,9	-	-	50000	X	-20~80	-20~50	120~277	50/60	630	
D20H48RL61A	22	1790	81	60	80	<19	20	07	850	0,9	-	-	50000	O	-20~80	-20~50	120~277	50/60	660	
D20H48RL61B	22	1790	81	60	80	<19	54	07	850	0,9	-	-	50000	O	-20~80	-20~50	120~277	50/60	660	
D30H48RH81A	34	3100	91	80	80	<22	20	07	850	0,9	-	-	50000	X	-20~80	-20~50	120~277	50/60	940	
D30H48RH81B	34	3100	91	80	80	<22	54	07	850	0,9	-	-	50000	X	-20~80	-20~50	120~277	50/60	940	
D30H48RH61A	34	2930	86	60	80	<19	20	07	850	0,9	-	-	50000	X	-20~80	-20~50	120~277	50/60	950	
D30H48RH61B	34	2930	86	60	80	<19	54	07	850	0,9	-	-	50000	X	-20~80	-20~50	120~277	50/60	950	
D30H48RL61A	34	2710	80	60	80	<19	20	07	850	0,9	-	-	50000	O	-20~80	-20~50	120~277	50/60	980	
D30H48RL61B	34	2710	80	60	80	<19	54	07	850	0,9	-	-	50000	O	-20~80	-20~50	120~277	50/60	980	

\* Приведенные выше технические характеристики могут быть изменены без предварительного уведомления.

\*\* Новинка. Оборудование будет доступно для заказа в июле 2014г.

СВЕТОДИОДНЫЙ СВЕТИЛЬНИК

# ПОДВЕСНОЙ СВЕТОДИОДНЫЙ СВЕТИЛЬНИК SLIM ART \_ SATIN

## ОСОБЕННОСТИ

- Возможность диммирования с помощью ИК пульта ДУ.
- **Комфортное освещение** - широкий угол рассеивания, отсутствие пульсаций и слепящего действия.
- Защищен от загрязнения пылью, степень защиты IP30.
- Тончайший дизайн светильника позволяет экономить пространство, идеальное решение для промышленных, образовательных и музейных объектов.
- Светильник Slim Art стал победителем одного из самых престижных международных соревнований в области дизайна и получил награду Forum Award 2013.
- Удобный пульт ДУ позволяет удаленно диммировать светильник Slim Art и позволяет пользователю создать максимально комфортную атмосферу в помещении.
- Минимальное тепловыделение среди аналогов.



Габаритные размеры (мм)

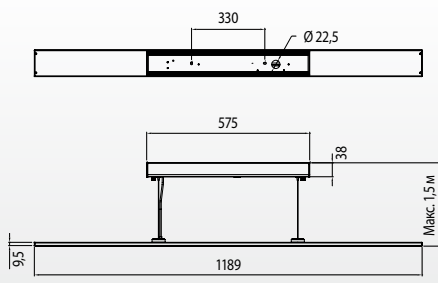

## Технические данные

### Конусные диаграммы освещенности

### Кривые силы света

A2530TS0YBA  
/ A2530TS00BA

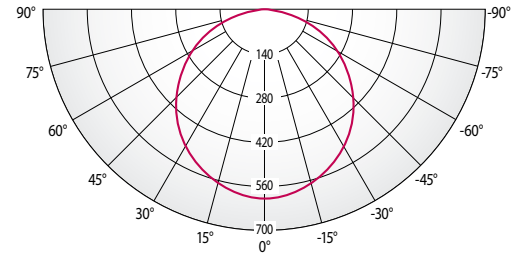
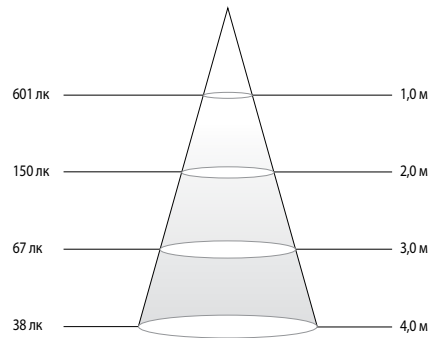

A2540TS0YBA  
/ A2540TS00BA

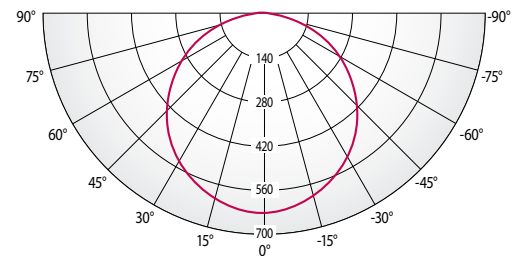
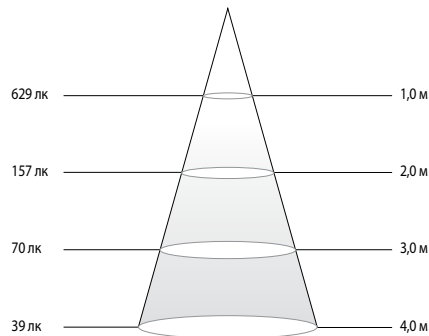

A2550TS0YBA  
/ A2550TS00BA

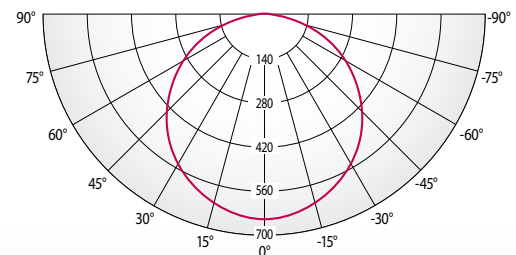
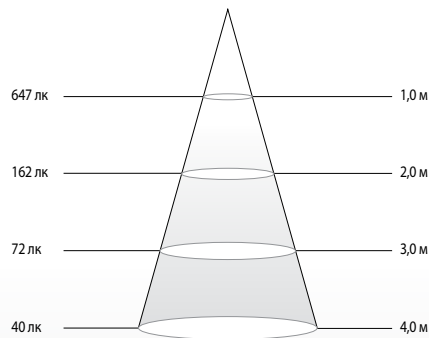

## Спецификация



Модель	Мощность	Световой поток	Световая отдача	Цветовая температура	Угол рассеивания	Индекс цветопередачи (CRI)	Обобщенный показатель дискомфорта (UGR)	Степень защиты	Защита от огн. механических воздействий	Испытания раскаленной проволокой	Коэффициент мощности	Возможность диммирования	Срок службы	Аварийное освещение	Температура хранения	Диапазон рабочих температур	Напряжение питания	Рабочая частота	Масса
	Вт	лм	лм/Вт	К	°	Ra	UGR	IP	ИК	°С	-	-	часов	-	°С	°С	В	Гц	кг
A2530TS0YBA	25	1720	68	3000	114	80	25	30	07	650	1	ИК	30000	X	-20~60	-20~40	100~240	50/60	2,8
A2530TS00BA	25	1720	68	3000	114	80	25	30	07	650	1	0-10В	30000	X	-20~60	-20~40	100~240	50/60	2,8
A2540TS0YBA	25	1800	71	4000	114	80	25	30	07	650	1	ИК	30000	X	-20~60	-20~40	100~240	50/60	2,8
A2540TS00BA	25	1800	71	4000	114	80	25	30	07	650	1	0-10В	30000	X	-20~60	-20~40	100~240	50/60	2,8
A2550TS0YBA	25	1850	73	5000	114	80	25	30	07	650	1	ИК	30000	X	-20~60	-20~40	100~240	50/60	2,8
A2550TS00BA	25	1850	73	5000	114	80	25	30	07	650	1	0-10В	30000	X	-20~60	-20~40	100~240	50/60	2,8

\* Приведенные выше технические характеристики могут быть изменены без предварительного уведомления.

\*\* Подвесной светодиодный светильник с габаритными размерами 180x1500 мм и световым потоком 4000 лм будет доступна для заказа в августе 2014г.

СВЕТОДИОДНЫЙ СВЕТИЛЬНИК

# ПОДВЕСНОЙ СВЕТОДИОДНЫЙ СВЕТИЛЬНИК SLIM ART \_ EYE

## ОСОБЕННОСТИ

- Возможность диммирования с помощью ИК пульта ДУ.
- **Комфортное освещение** - широкий угол рассеивания, отсутствие пульсаций и слепящего действия.
- Защищен от загрязнения пылью, степень защиты IP30.
- Тончайший дизайн светильника позволяет экономить пространство, идеальное решение для промышленных, образовательных и музейных объектов.
- Светильник Slim Art стал победителем одного из самых престижных международных соревнований в области дизайна и получил награду Forum Award 2013.
- Удобный пульт ДУ позволяет удаленно диммировать светильник Slim Art и позволяет пользователю создать максимально комфортную атмосферу в помещении.
- Минимальное тепловыделение среди аналогов.



Габаритные размеры (мм)

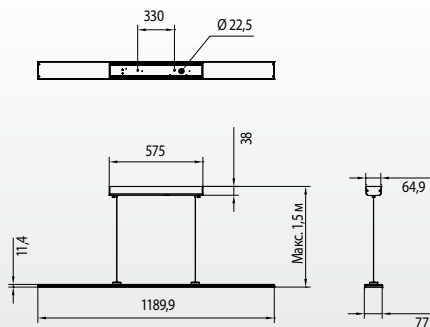

## Технические данные

### Конусные диаграммы освещенности

### Кривые силы света

A2530TE1YBA  
/ A2530TE10BA

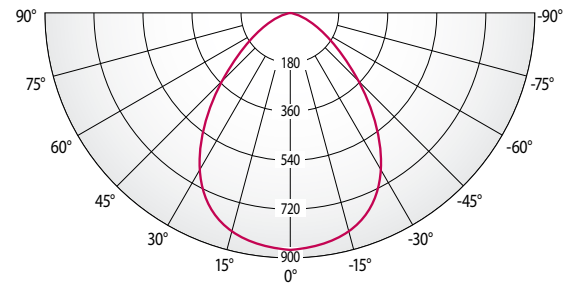
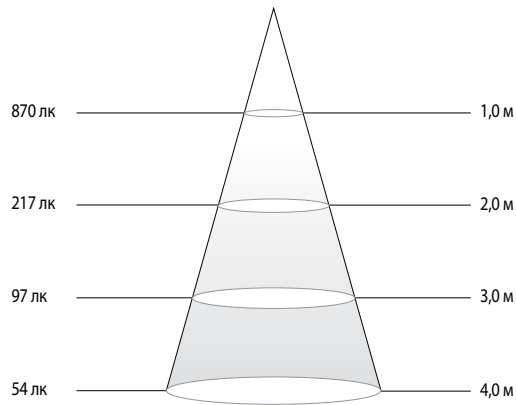

A2540TE1YBA  
/ A2540TE10BA

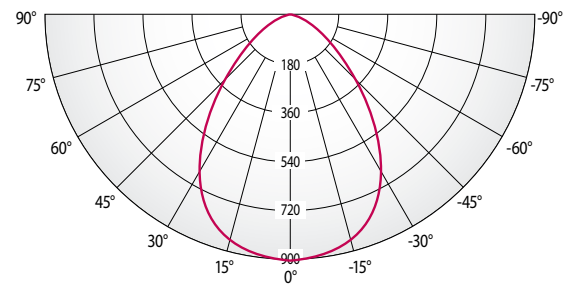
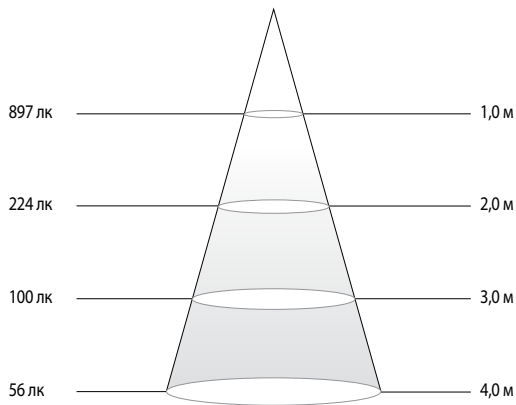

## Спецификация



Модель	Мощность	Световой поток	Световая отдача	Цветовая температура	Угол рассеивания	Индекс цветопередачи (CRI)	Обобщенный показатель дискомфорта	Степень защиты	Защита от внеш. механических воздействий	Испытания раскалиной проволокой	Коэффициент мощности	Возможность диммирования	Срок службы	Аварийное освещение	Температура хранения	Диапазон рабочих температур	Напряжение питания	Рабочая частота	Масса
	Вт	лм	лм/Вт	K	°	Ra	UGR	IP	IK	°C	-	-	часов	-	°C	°C	V	Гц	кг
A2530TE1YBA	25	1600	63	3000	83	80	19	30	07	650	1	ИК	30000	X	-20~60	-20~40	100~240	50/60	3,0
A2530TE10BA	25	1600	63	3000	83	80	19	30	07	650	1	0-10В	30000	X	-20~60	-20~40	100~240	50/60	3,0
A2540TE1YBA	25	1650	65	4000	83	80	19	30	07	650	1	ИК	30000	X	-20~60	-20~40	100~240	50/60	3,0
A2540TE10BA	25	1650	65	4000	83	80	19	30	07	650	1	0-10В	30000	X	-20~60	-20~40	100~240	50/60	3,0

\* Приведенные выше технические характеристики могут быть изменены без предварительного уведомления.

\*\* Подвесной светодиодный светильник с габаритными размерами 180x1500 мм и световым потоком 4000 лм будет доступна для заказа в августе 2014г.

СВЕТОДИОДНЫЙ СВЕТИЛЬНИК

# ПОДВЕСНОЙ СВЕТОДИОДНЫЙ СВЕТИЛЬНИК SLIM ART \_ TWINKLE

## ОСОБЕННОСТИ

- Возможность диммирования с помощью ИК пульта ДУ.
- **Комфортное освещение** - широкий угол рассеивания, отсутствие пульсаций и слепящего действия.
- Защищен от загрязнения пылью, степень защиты IP30.
- Тончайший дизайн светильника позволяет экономить пространство, идеальное решение для промышленных, образовательных и музейных объектов.
- Светильник Slim Art стал победителем одного из самых престижных международных соревнований в области дизайна и получил награду Forum Award 2013.
- Удобный пульт ДУ позволяет удаленно диммировать светильник Slim Art и позволяет пользователю создать максимально комфортную атмосферу в помещении.
- Минимальное тепловыделение среди аналогов.
- Декоративно расположенные на поверхности светильника светодиоды эффектно привлекают внимание.

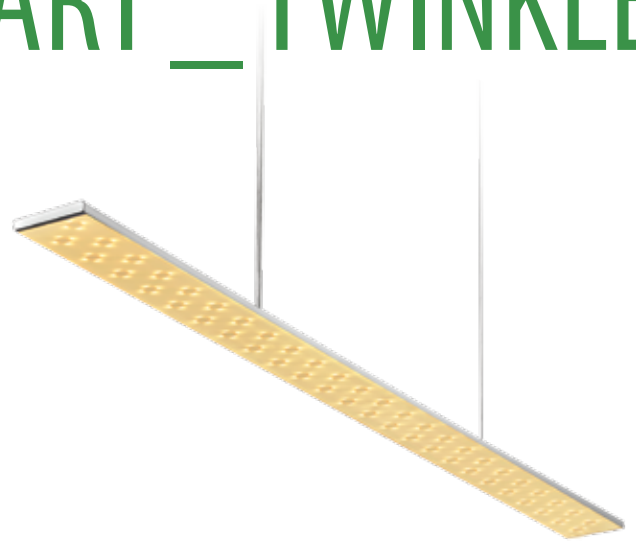

Габаритные размеры (мм)

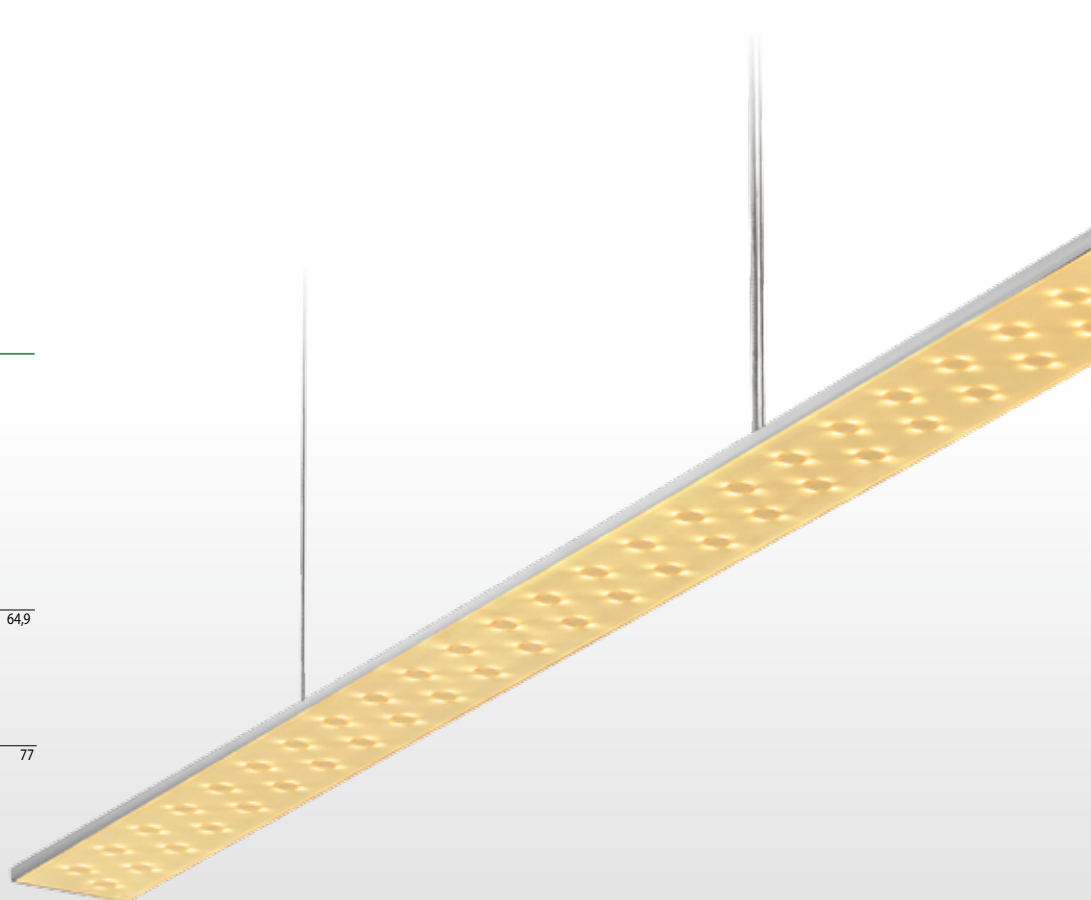
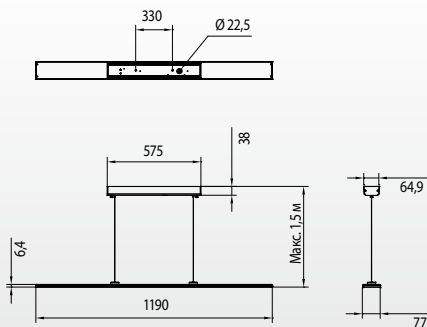

## Технические данные

### Конусные диаграммы освещенности

### Кривые силы света

A2530TT1YBA  
/ A2530TT10BA

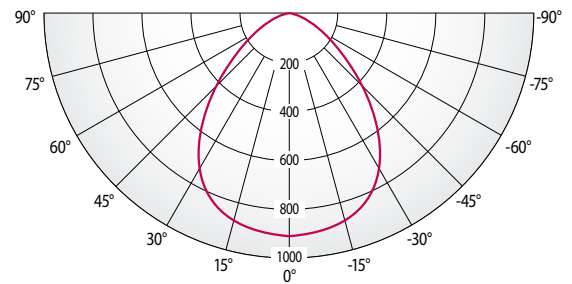
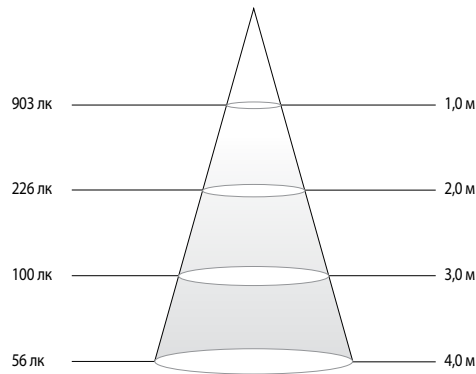

## Спецификация



Модель	Мощность	Световой поток	Световая отдача	Цветовая температура	Угол рассеивания	Индекс цветопередачи (CRI)	Обобщенный показатель дискомфорта	Степень защиты	Защита от внеш. механических воздействий	Испытания раскаленной проволокой	Коэффициент мощности	Возможность диммирования	Срок службы	Аварийное освещение	Температура хранения	Диапазон рабочих температур	Напряжение питания	Рабочая частота	Масса
	Вт	лм	лм/Вт	K	°	Ra	UGR	IP	IK	°C	-	-	часов	-	°C	°C	В	Гц	кг
A2530TT1YBA	25	1850	73	3000	83	80	19	30	07	650	1	ИК	30000	X	-20~60	-20~40	100~240	50/60	2,4
A2530TT10BA	25	1850	73	3000	83	80	19	30	07	650	1	0-10В	30000	X	-20~60	-20~40	100~240	50/60	2,4

\* Приведенные выше технические характеристики могут быть изменены без предварительного уведомления.

\*\* Подвесной светодиодный светильник с габаритными размерами 180x1500 мм и световым потоком 4000 лм будет доступна для заказа в августе 2014г.



# НАРУЖНОЕ / ПРОМЫШЛЕННОЕ СВЕТОДИОДНОЕ ОСВЕЩЕНИЕ

## 112

### УЛИЧНЫЕ СВЕТОДИОДНЫЕ СВЕТИЛЬНИКИ

TACHYON (30 Вт / 60 Вт)

VICTORIA (72 Вт / 108 Вт / 126 Вт / 180 Вт)

## 124

### СВЕТОДИОДНЫЕ СВЕТИЛЬНИКИ ДЛЯ ВЫСОКИХ ПРОЛЕТОВ

70 Вт

BELL (80 Вт / 100 Вт / 120 Вт /

130 Вт / 150 Вт / 180 Вт / 240 Вт)

SQUARE (90 Вт / 120 Вт / 180 Вт)

НОВИНКИ





# Уличный светодиодный светильник ТАСНУОН 30 Вт

## ОСОБЕННОСТИ

- Современный дизайн.
- **Внутренний сетевой фильтр до 10кВ** предотвращает повреждение от статического заряда, например, молнии.
- **Простота установки, ремонта и обслуживания** благодаря малому весу и оптимизированной конструкции, состоящей из отдельных модулей.
- Повышение безопасности для водителей и пешеходов благодаря **снижению светового загрязнения**.
- **Экологичный источник света**, который не содержит ртути и способствует снижению выделения CO<sub>2</sub>.



Габаритные размеры (мм)

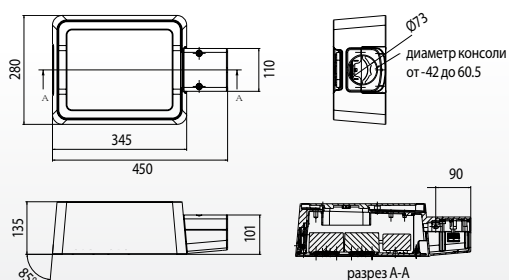

# Технические данные

## Диаграммы светораспределения

## Кривые силы света

LS3075ABFBB  
/ LS3076ABFBB

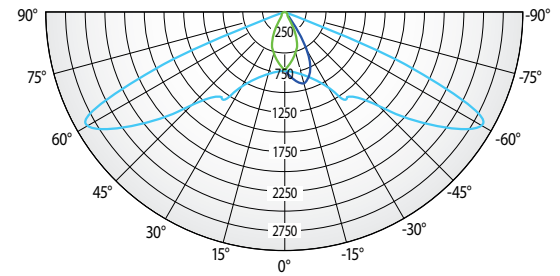
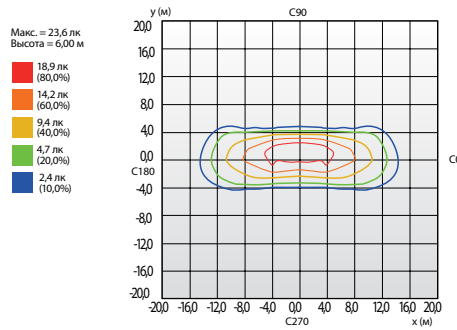

LS3075BBFBB  
/ LS3076BBFBB

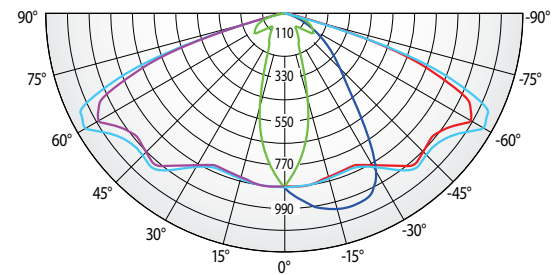
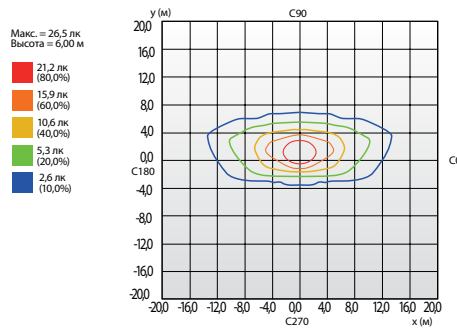

## Спецификация



Модель	Мощность	Световой поток	Световая отдача	Цветовая температура	Тип КСС	Индекс цветопередачи (CRI)	Степень защиты	Защита от внеш. механических воздействий	Испытания раскалиенной проволокой	Кэффициент мощности	Возможность диммирования	Срок службы	Аварийное освещение	Температура хранения	Диапазон рабочих температур	Напряжение питания	Рабочая частота	Масса
	Вт	лм	лм/Вт	K														
LS3075ABFBB	30	2550	85	5000	Тип I	75	65	08	650	0,9	X	50000	X	-40~80	-40~50	100~240	50/60	6,7
LS3075BBFBB	30	2550	85	5000	Тип II	75	65	08	650	0,9	X	50000	X	-40~80	-40~50	100~240	50/60	6,7
LS3076ABFBB	30	2550	85	5700	Тип I	75	65	08	650	0,9	X	50000	X	-40~80	-40~50	100~240	50/60	6,7
LS3076BBFBB	30	2550	85	5700	Тип II	75	65	08	650	0,9	X	50000	X	-40~80	-40~50	100~240	50/60	6,7

\* Приведенные выше технические характеристики могут быть изменены без предварительного уведомления.

# Уличный светодиодный светильник ТАСНУОН 60 Вт

## ОСОБЕННОСТИ

- Современный дизайн.
- **Внутренний сетевой фильтр до 10кВ** предотвращает повреждение от статического заряда, например, молнии.
- **Простота установки, ремонта и обслуживания** благодаря малому весу и оптимизированной конструкции, состоящей из отдельных модулей.
- Повышение безопасности для водителей и пешеходов благодаря **снижению светового загрязнения**.
- **Экологичный источник света**, который не содержит ртути и способствует снижению выделения CO<sub>2</sub>.



Габаритные размеры (мм)

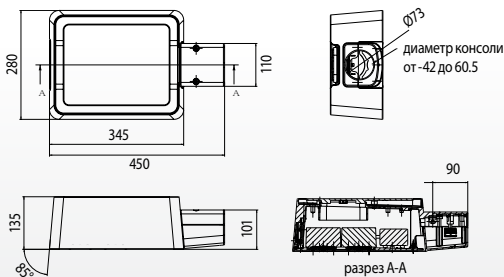

# Технические данные

## Диаграммы светораспределения

## Кривые силы света

LS6075ABFBB  
/ LS6076ABFBB

Макс. = 47,2 лк  
Высота = 6,00 м

- 37,8 лк (80,0%)
- 28,3 лк (60,0%)
- 18,9 лк (40,0%)
- 9,4 лк (20,0%)
- 4,7 лк (10,0%)

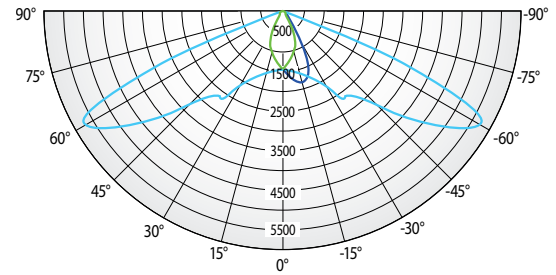
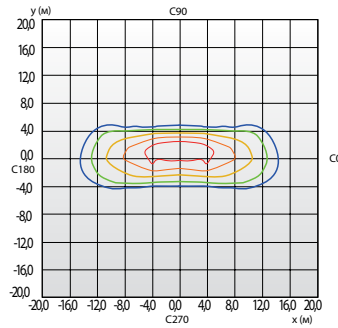

LS6075BBFBB  
/ LS6076BBFBB

Макс. = 52,9 лк  
Высота = 6,00 м

- 42,3 лк (80,0%)
- 31,8 лк (60,0%)
- 21,2 лк (40,0%)
- 10,6 лк (20,0%)
- 5,3 лк (10,0%)

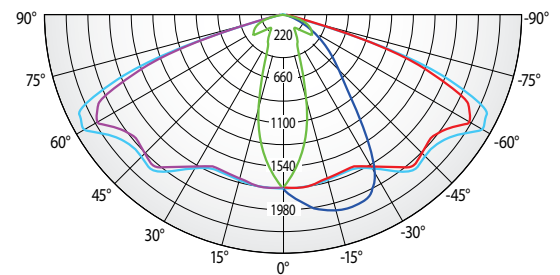
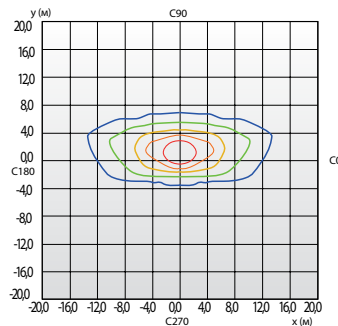

## Спецификация



Модель	Мощность	Световой поток	Световая отдача	Цветовая температура	Тип КСС	Индекс цветопередачи (CRI)	Степень защиты	Защита от внеш. механических воздействий	Испытания расогретой проволокой	Кэффициент мощности	Возможность диммирования	Срок службы	Аварийное освещение	Температура хранения	Диапазон рабочих температур	Напряжение питания	Рабочая частота	Масса
	Вт	лм	лм/Вт	K														
LS6075ABFBB	60	5100	85	5000	Тип I	75	IP 65	IK 08	650	0,9	X	50000	X	-40~80	-40~50	100~240	50/60	7,1
LS6075BBFBB	60	5100	85	5000	Тип II	75	IP 65	IK 08	650	0,9	X	50000	X	-40~80	-40~50	100~240	50/60	7,1
LS6076ABFBB	60	5100	85	5700	Тип I	75	IP 65	IK 08	650	0,9	X	50000	X	-40~80	-40~50	100~240	50/60	7,1
LS6076BBFBB	60	5100	85	5700	Тип II	75	IP 65	IK 08	650	0,9	X	50000	X	-40~80	-40~50	100~240	50/60	7,1

\* Приведенные выше технические характеристики могут быть изменены без предварительного уведомления.

НАРУЖНОЕ ОСВЕЩЕНИЕ

# Уличный светодиодный светильник VICTORIA 72 Вт

## ОСОБЕННОСТИ

- **Энергосбережение** - экономия электроэнергии до 52%.
- Оптимизированное светораспределение (IESNA KCC Тип I, II, III, V).
- **Простота установки, ремонта и обслуживания** благодаря малому весу и оптимизированной конструкции, состоящей из отдельных модулей.
- Повышение безопасности для водителей и пешеходов благодаря **снижению светового загрязнения**.
- **Экологичный источник света**, который не содержит ртути и способствует снижению выделения CO<sub>2</sub>.

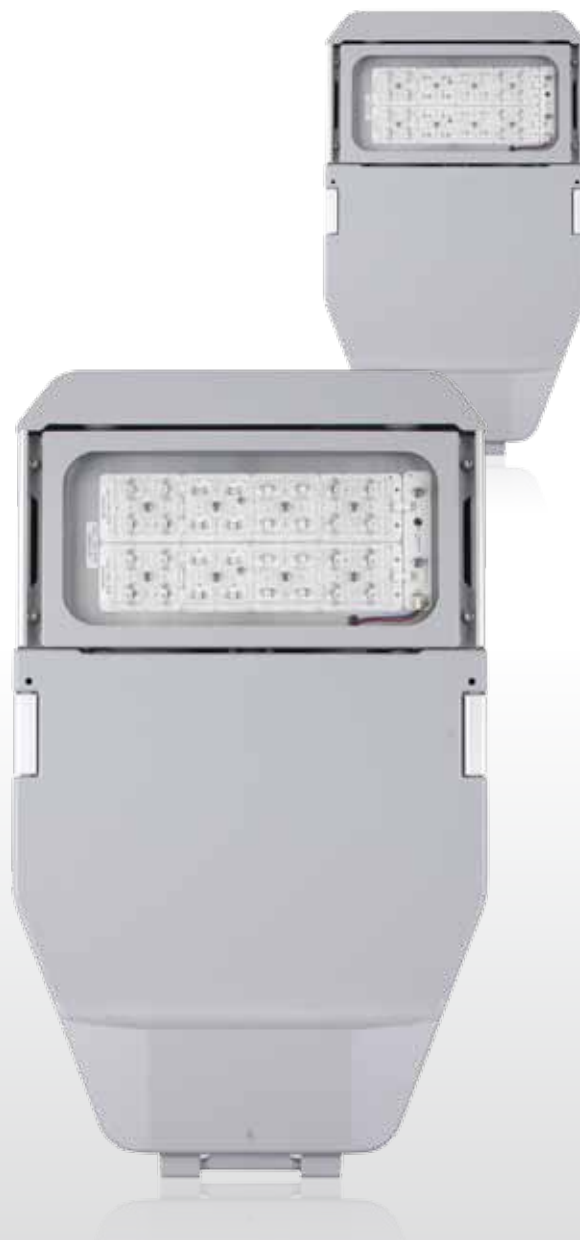

Габаритные размеры (мм)

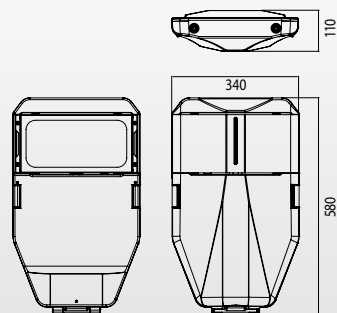

# Технические данные

## Диаграммы светораспределения

## Кривые силы света

S70570T17AA	<p>Макс. = 21,6 лк Высота = 10,0 м</p>	
S70570T27AA	<p>Макс. = 13,1 лк Высота = 10,0 м</p>	
S70570T37AA	<p>Макс. = 11,9 лк Высота = 10,0 м</p>	
S70570T57AA	<p>Макс. = 10,0 лк Высота = 10,0 м</p>	

## Спецификация



Модель	Мощность	Световой поток	Световая отдача	Цветовая температура	Тип КСС	Индекс цветопередачи (CRI)	Степень защиты	Защита от внеш. механических воздействий	Испытания раскаленной проволокой	Кэффициент мощности	Возможность диммирования	Срок службы	Аварийное освещение	Температура хранения	Диапазон рабочих температур	Напряжение питания	Рабочая частота	Масса
	Вт	лм	лм/Вт	K														
S70570T17AA	72	8000	110	5700	Тип I	70	66	8	-	>0,9	0~10В	50000	X	-40~50	-40~50	120~277	50/60	9,0
S70570T27AA	72	7600	105	5700	Тип II	70	66	8	-	>0,9	0~10В	50000	X	-40~50	-40~50	120~277	50/60	9,0
S70570T37AA	72	7400	102	5700	Тип III	70	66	8	-	>0,9	0~10В	50000	X	-40~50	-40~50	120~277	50/60	9,0
S70570T57AA	72	7100	98	5700	Тип V	70	66	8	-	>0,9	0~10В	50000	X	-40~50	-40~50	120~277	50/60	9,0

\* Приведенные выше технические характеристики могут быть изменены без предварительного уведомления.

\*\* По запросу могут быть предоставлены модели с различным световым потоком и цветовой температурой.



# Уличный светодиодный светильник VICTORIA 108 Вт

## ОСОБЕННОСТИ

- **Энергосбережение** - экономия электроэнергии до 49%.
- Оптимизированное светораспределение (IESNA KCC Тип I, II, III, V).
- **Простота установки, ремонта и обслуживания** благодаря малому весу и оптимизированной конструкции, состоящей из отдельных модулей.
- Повышение безопасности для водителей и пешеходов благодаря **снижению светового загрязнения**.
- **Экологичный источник света**, который не содержит ртути и способствует снижению выделения CO<sub>2</sub>.



Габаритные размеры (мм)

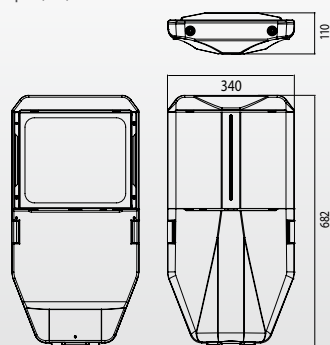

# Технические данные

## Диаграммы светораспределения

## Кривые силы света

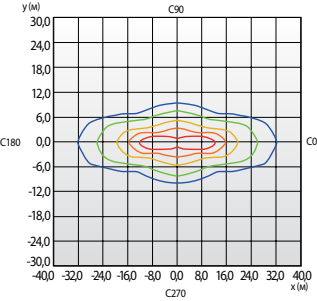
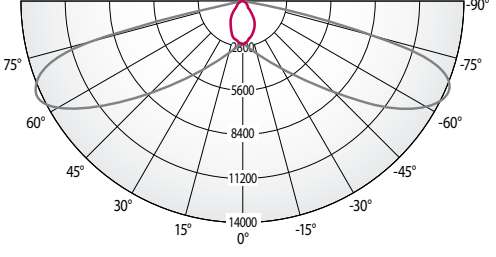
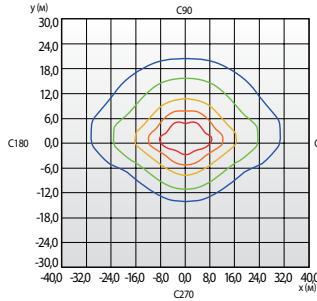
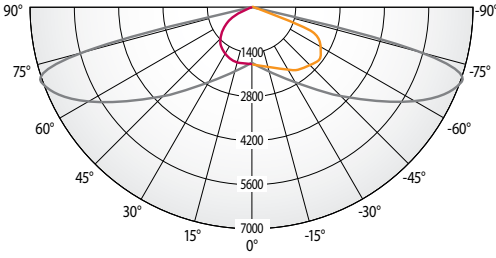
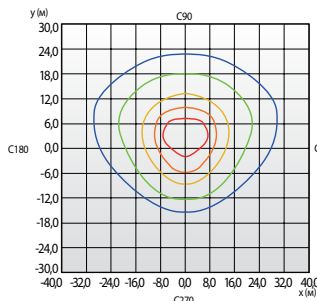
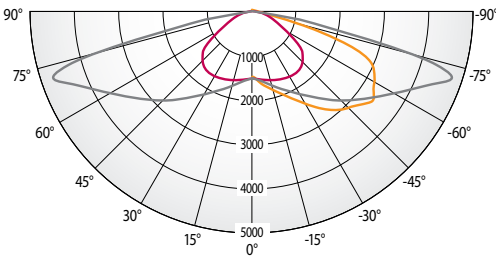
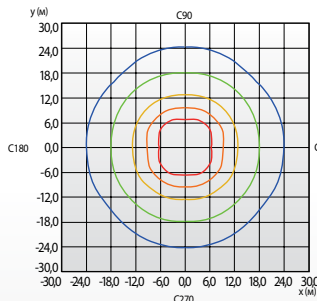
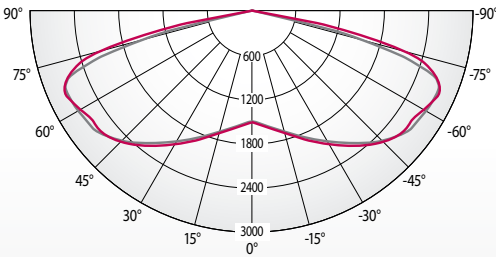
S11570T17BA	<p>Макс. = 32,4 лк Высота = 10,0 м</p>  <p> <span style="color: red;">■</span> 25,9 лк (80,0%)  <span style="color: orange;">■</span> 19,5 лк (60,0%)  <span style="color: yellow;">■</span> 13,0 лк (40,0%)  <span style="color: green;">■</span> 6,5 лк (20,0%)  <span style="color: blue;">■</span> 3,2 лк (10,0%)         </p>	
S11570T27BA	<p>Макс. = 20,5 лк Высота = 10,0 м</p>  <p> <span style="color: red;">■</span> 16,4 лк (80,0%)  <span style="color: orange;">■</span> 12,3 лк (60,0%)  <span style="color: yellow;">■</span> 8,2 лк (40,0%)  <span style="color: green;">■</span> 4,1 лк (20,0%)  <span style="color: blue;">■</span> 2,1 лк (10,0%)         </p>	
S11570T37BA	<p>Макс. = 18,6 лк Высота = 10,0 м</p>  <p> <span style="color: red;">■</span> 14,9 лк (80,0%)  <span style="color: orange;">■</span> 11,2 лк (60,0%)  <span style="color: yellow;">■</span> 7,4 лк (40,0%)  <span style="color: green;">■</span> 3,7 лк (20,0%)  <span style="color: blue;">■</span> 1,9 лк (10,0%)         </p>	
S11570T57BA	<p>Макс. = 15,8 лк Высота = 10,0 м</p>  <p> <span style="color: red;">■</span> 12,7 лк (80,0%)  <span style="color: orange;">■</span> 9,5 лк (60,0%)  <span style="color: yellow;">■</span> 6,3 лк (40,0%)  <span style="color: green;">■</span> 3,2 лк (20,0%)  <span style="color: blue;">■</span> 1,6 лк (10,0%)         </p>	

## Спецификация



Модель	Мощность	Световой поток	Световая отдача	Цветовая температура	Тип КСС	Индекс цветопередачи (CRI)	Степень защиты	Защита от внеш. механических воздействий	Испытания раскаленной проволокой	Кэффициент мощности	Возможность диммирования	Срок службы	Аварийное освещение	Температура хранения	Диапазон рабочих температур	Напряжение питания	Рабочая частота	Масса
	Вт	лм	лм/Вт	K	-	Ra	IP	IK	°C	-	-	часов	-	°C	°C	V	Гц	кг
S11570T17BA	108	11900	110	5700	Тип I	70	66	8	-	>0,9	0~10В	50000	X	-40~50	-40~50	120~277	50/60	10,0
S11570T27BA	108	11900	110	5700	Тип II	70	66	8	-	>0,9	0~10В	50000	X	-40~50	-40~50	120~277	50/60	10,0
S11570T37BA	108	11750	108	5700	Тип III	70	66	8	-	>0,9	0~10В	50000	X	-40~50	-40~50	120~277	50/60	10,0
S11570T57BA	108	11000	101	5700	Тип V	70	66	8	-	>0,9	0~10В	50000	X	-40~50	-40~50	120~277	50/60	10,0

\* Приведенные выше технические характеристики могут быть изменены без предварительного уведомления.

\*\* По запросу могут быть предоставлены модели с различным световым потоком и цветовой температурой.

НАРУЖНОЕ ОСВЕЩЕНИЕ

# Уличный светодиодный светильник VICTORIA 126 Вт

## ОСОБЕННОСТИ

- **Энергосбережение** - экономия электроэнергии до 57%.
- Оптимизированное светораспределение (IESNA KCC Тип I, II, III, V).
- **Простота установки, ремонта и обслуживания** благодаря малому весу и оптимизированной конструкции, состоящей из отдельных модулей.
- Повышение безопасности для водителей и пешеходов благодаря **снижению светового загрязнения**.
- **Экологичный источник света**, который не содержит ртути и способствует снижению выделения CO<sub>2</sub>.



Габаритные размеры (мм)

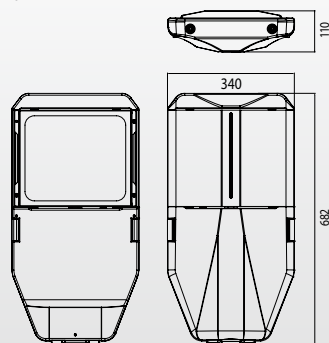

# Технические данные

## Диаграммы светораспределения

## Кривые силы света

S13570T17BA	<p>Макс. = 38,0 лк Высота = 10,0 м</p> <ul style="list-style-type: none"> <li>30,4 лк (80,0%)</li> <li>22,8 лк (60,0%)</li> <li>15,2 лк (40,0%)</li> <li>7,6 лк (20,0%)</li> <li>3,8 лк (10,0%)</li> </ul>	<p>Макс. = 38,0 лк Высота = 10,0 м</p>
S13570T27BA	<p>Макс. = 23,8 лк Высота = 10,0 м</p> <ul style="list-style-type: none"> <li>19,1 лк (80,0%)</li> <li>14,3 лк (60,0%)</li> <li>9,5 лк (40,0%)</li> <li>4,8 лк (20,0%)</li> <li>2,4 лк (10,0%)</li> </ul>	<p>Макс. = 23,8 лк Высота = 10,0 м</p>
S13570T37BA	<p>Макс. = 21,3 лк Высота = 10,0 м</p> <ul style="list-style-type: none"> <li>17,1 лк (80,0%)</li> <li>12,8 лк (60,0%)</li> <li>8,5 лк (40,0%)</li> <li>4,3 лк (20,0%)</li> <li>2,1 лк (10,0%)</li> </ul>	<p>Макс. = 21,3 лк Высота = 10,0 м</p>
S13570T57BA	<p>Макс. = 18,2 лк Высота = 10,0 м</p> <ul style="list-style-type: none"> <li>14,5 лк (80,0%)</li> <li>10,9 лк (60,0%)</li> <li>7,3 лк (40,0%)</li> <li>3,6 лк (20,0%)</li> <li>1,8 лк (10,0%)</li> </ul>	<p>Макс. = 18,2 лк Высота = 10,0 м</p>

## Спецификация



Модель	Мощность	Световой поток	Световая отдача	Цветовая температура	Тип КСС	Индекс цветопередачи (CRI)	Степень защиты	Защита от внеш. механических воздействий	Испытания раскаленной проволокой	Коэффициент мощности	Возможность диммирования	Срок службы	Аварийное освещение	Температура хранения	Диапазон рабочих температур	Напряжение питания	Рабочая частота	Масса
	Вт	лм	лм/Вт	K	-	Ra	IP	IK	°C	-	-	часов	-	°C	°C	V	Гц	кг
S13570T17BA	126	13900	110	5700	Тип I	70	66	8	-	>0,9	0~10В	50000	X	-40~50	-40~50	120~277	50/60	10,0
S13570T27BA	126	13900	110	5700	Тип II	70	66	8	-	>0,9	0~10В	50000	X	-40~50	-40~50	120~277	50/60	10,0
S13570T37BA	126	13600	108	5700	Тип III	70	66	8	-	>0,9	0~10В	50000	X	-40~50	-40~50	120~277	50/60	10,0
S13570T57BA	126	12800	101	5700	Тип V	70	66	8	-	>0,9	0~10В	50000	X	-40~50	-40~50	120~277	50/60	10,0

\* Приведенные выше технические характеристики могут быть изменены без предварительного уведомления.

\*\* По запросу могут быть предоставлены модели с различным световым потоком и цветовой температурой.

НАРУЖНОЕ ОСВЕЩЕНИЕ

# Уличный светодиодный светильник VICTORIA 180 Вт

## ОСОБЕННОСТИ

- **Энергосбережение** - экономия электроэнергии до 55%.
- Оптимизированное светораспределение (IESNA KCC Тип I, II, III, V).
- **Простота установки, ремонта и обслуживания** благодаря малому весу и оптимизированной конструкции, состоящей из отдельных модулей.
- Повышение безопасности для водителей и пешеходов благодаря **снижению светового загрязнения**.
- **Экологичный источник света**, который не содержит ртути и способствует снижению выделения CO<sub>2</sub>.



Габаритные размеры (мм)

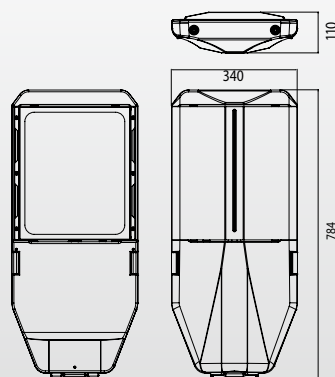

# Технические данные

## Диаграммы светораспределения

## Кривые силы света

S18570T17CA	<p>Макс. = 54,3 лк Высота = 10,0 м</p> <ul style="list-style-type: none"> <li>43,5 лк (80,0%)</li> <li>32,6 лк (60,0%)</li> <li>21,7 лк (40,0%)</li> <li>10,9 лк (20,0%)</li> <li>5,4 лк (10,0%)</li> </ul>	<p>Макс. = 2400 лк</p>
S18570T27CA	<p>Макс. = 34,3 лк Высота = 10,0 м</p> <ul style="list-style-type: none"> <li>27,4 лк (80,0%)</li> <li>20,6 лк (60,0%)</li> <li>13,7 лк (40,0%)</li> <li>6,9 лк (20,0%)</li> <li>3,4 лк (10,0%)</li> </ul>	<p>Макс. = 2400 лк</p>
S18570T37CA	<p>Макс. = 31,0 лк Высота = 10,0 м</p> <ul style="list-style-type: none"> <li>24,8 лк (80,0%)</li> <li>18,6 лк (60,0%)</li> <li>12,4 лк (40,0%)</li> <li>6,2 лк (20,0%)</li> <li>3,1 лк (10,0%)</li> </ul>	<p>Макс. = 1600 лк</p>
S18570T57CA	<p>Макс. = 26,4 лк Высота = 10,0 м</p> <ul style="list-style-type: none"> <li>21,1 лк (80,0%)</li> <li>15,9 лк (60,0%)</li> <li>10,6 лк (40,0%)</li> <li>5,3 лк (20,0%)</li> <li>2,6 лк (10,0%)</li> </ul>	<p>Макс. = 1000 лк</p>

## Спецификация



Модель	Мощность	Световой поток	Световая отдача	Цветовая температура	Тип КСС	Индекс цветопередачи (CRI)	Степень защиты	Защита от внеш. механических воздействий	Испытания раскаленной проволокой	Коэффициент мощности	Возможность диммирования	Срок службы	Аварийное освещение	Температура хранения	Диапазон рабочих температур	Напряжение питания	Рабочая частота	Масса
	Вт	лм	лм/Вт	K														
S18570T17CA	180	19850	110	5700	Тип I	70	IP 66	IK 8	-	>0,9	0~10В	50000	X	-40~50	-40~50	120~277	50/60	13,0
S18570T27CA	180	19900	110	5700	Тип II	70	IP 66	IK 8	-	>0,9	0~10В	50000	X	-40~50	-40~50	120~277	50/60	13,0
S18570T37CA	180	19500	108	5700	Тип III	70	IP 66	IK 8	-	>0,9	0~10В	50000	X	-40~50	-40~50	120~277	50/60	13,0
S18570T57CA	180	18200	101	5700	Тип V	70	IP 66	IK 8	-	>0,9	0~10В	50000	X	-40~50	-40~50	120~277	50/60	13,0

\* Приведенные выше технические характеристики могут быть изменены без предварительного уведомления.

\*\* По запросу могут быть предоставлены модели с различным световым потоком и цветовой температурой.

# Светодиодный светильник для высоких пролетов / Светодиодный прожектор 70 Вт

## ОСОБЕННОСТИ

- Уникальный дизайн.
- **Внутренний сетевой фильтр до 10кВ** предотвращает повреждение от статического заряда, например, молнии.
- Сочетание надежности, долговечности и экономичности. Высокая герметичность (IP65) гарантирует стабильное функционирование в пыльных и влажных условиях.
- **Экологичный источник света**, который не содержит ртути и способствует снижению выделения CO<sub>2</sub>.



ПОДВЕСНОЙ 70 Вт

Габаритные размеры (мм)

ПОДВЕСНОЙ 70 Вт

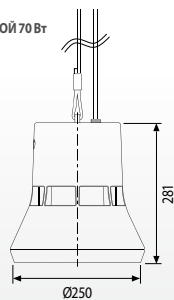

НА ЛИРЕ 70 Вт

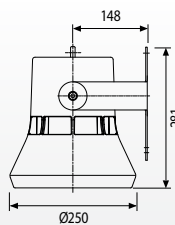

НА ЛИРЕ 70 Вт

## Технические данные

### Конусные диаграммы освещенности

### Кривые силы света

LH70765BFA0

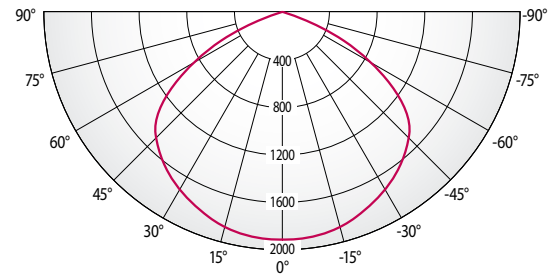
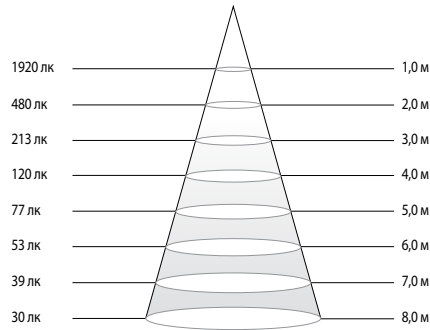

LG70765BFA0

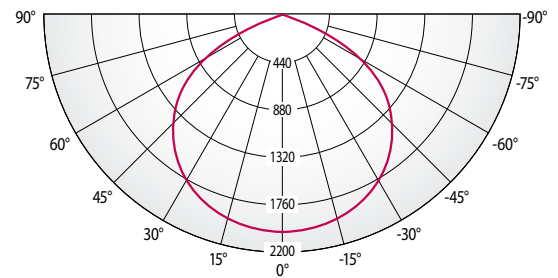
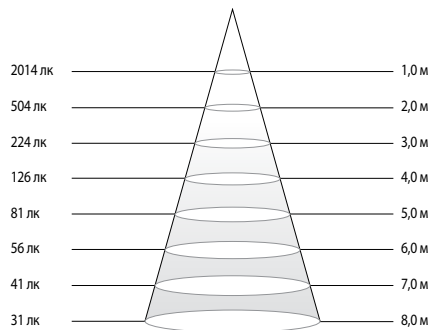

## Спецификация



Модель	Мощность	Световой поток	Световая отдача	Цветовая температура	Угол рассеивания	Индекс цветопередачи (CRI)	Степень защиты	Защита от внешних воздействий	Испытания	Кoeffициент мощности	Возможность диммирования	Срок службы	Тип установки	Аварийное освещение	Температура хранения	Диапазон рабочих температур	Напряжение питания	Рабочая частота	Масса
	Вт	лм	лм/Вт	К	°	Ra	IP	IK	°C	-	-	часов	-	-	°C	°C	В	Гц	кг
LH70765BFA0	70	5500	75	5700	120 (70)	70	65	X	650	>0,9	X	50000	подвесной	X	-40~85	-20~50	100~240	50/60	5,7
LG70765BFA0	70	5500	75	5700	120 (70)	70	65	X	650	>0,9	X	50000	на лире	X	-40~85	-20~50	100~240	50/60	6,5

\* Приведенные выше технические характеристики могут быть изменены без предварительного уведомления.



# Светодиодный светильник для высоких пролетов BELL 100 Вт / 130 Вт / 150 Вт

## ОСОБЕННОСТИ

- **Высокий уровень световой отдачи** 100лм/Вт.
- Компактные габаритные размеры, диаметр светильника менее 300 мм.
- Высокий показатель индекса цветопередачи (CRI 80).
- **Экологичный источник света**, который не содержит ртути и способствует снижению выделения CO<sub>2</sub>.



Габаритные размеры (мм)

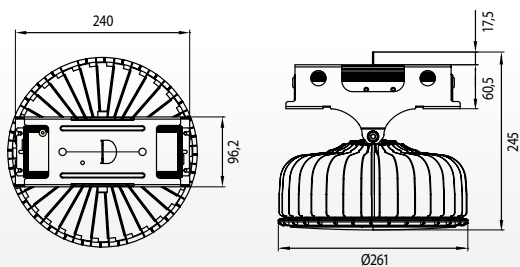

## Технические данные

	Конусные диаграммы освещенности	Кривые силы света
H1057P68N01	<p>7711 лк — 1,0 м 1927,8 лк — 2,0 м 856,8 лк — 3,0 м 481,9 лк — 4,0 м 308,4 лк — 5,0 м 214,2 лк — 6,0 м 157,4 лк — 7,0 м 120,5 лк — 8,0 м 95,2 лк — 9,0 м 77,1 лк — 10,0 м</p>	<p>3859 7710 0°</p>
H1357P68N01	<p>9293 лк — 1,0 м 2323,3 лк — 2,0 м 1032,6 лк — 3,0 м 580,8 лк — 4,0 м 371,7 лк — 5,0 м 258,1 лк — 6,0 м 189,7 лк — 7,0 м 145,2 лк — 8,0 м 114,7 лк — 9,0 м 92,9 лк — 10,0 м</p>	<p>4677 9354 0°</p>
H1557P68N01	<p>11473 лк — 1,0 м 2868,3 лк — 2,0 м 1274,8 лк — 3,0 м 717,1 лк — 4,0 м 458,9 лк — 5,0 м 318,7 лк — 6,0 м 234,1 лк — 7,0 м 179,3 лк — 8,0 м 141,6 лк — 9,0 м 114,7 лк — 10,0 м</p>	<p>5741 11480 0°</p>

## Спецификация



Модель	Мощность	Световой поток	Световая отдача	Цветовая температура	Угол рассеивания	Индекс цветопередачи (CRI)	Степень защиты	Защита от ожогов	Испытания раскалиенной проволокой	Коэффициент мощности	Возможность диммирования	Срок службы	Тип установки	Аварийное освещение	Температура хранения	Диапазон рабочих температур	Напряжение питания	Рабочая частота	Масса
	Вт	лм	лм/Вт	К	°	Ra	IP	IK	°C	-	-	часов	-	-	°C	°C	В	Гц	кг
H1057P68N01	100	9500	95	5700	68	80	64	X	650	>0,9	X	50000	подвесной	X	-40~80	-30~50	100~240	50/60	3,0
H1357P68N01	130	13000	100	5700	68	80	64	X	650	>0,9	X	50000	подвесной	X	-40~80	-30~50	100~240	50/60	3,0
H1557P68N01	150	15000	100	5700	68	80	64	X	650	>0,9	X	50000	подвесной	X	-40~80	-30~50	100~240	50/60	3,0

\* Приведенные выше технические характеристики могут быть изменены без предварительного уведомления.

# Светодиодный светильник для высоких пролетов BELL 80 Вт / 120 Вт / 150 Вт / 180 Вт

## ОСОБЕННОСТИ

- **Высокий уровень световой отдачи** 100лм/Вт.
- Компактные габаритные размеры, диаметр светильника менее 300 мм.
- **Возможность диммирования** по протоколу 0~10В.
- Высокий показатель индекса цветопередачи (CRI 85).
- **Экологичный источник света**, который не содержит ртути и способствует снижению выделения CO<sub>2</sub>.



Габаритные размеры (мм)

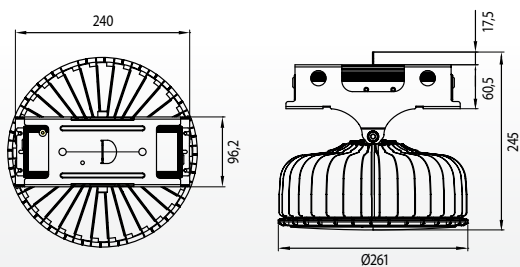

## Технические данные

	Конусные диаграммы освещенности	Кривые силы света
H8057P68001 / H8040P68001	<p>5963 лк — 1,0 м 1491 лк — 2,0 м 663 лк — 3,0 м 373 лк — 4,0 м 239 лк — 5,0 м 166 лк — 6,0 м 122 лк — 7,0 м 93 лк — 8,0 м 74 лк — 9,0 м 60 лк — 10,0 м</p>	<p>1200 2400 3600 4800 6000</p>
H1257P68001 / H1240P68001	<p>8543 лк — 1,0 м 2136 лк — 2,0 м 949 лк — 3,0 м 534 лк — 4,0 м 342 лк — 5,0 м 237 лк — 6,0 м 174 лк — 7,0 м 133 лк — 8,0 м 105 лк — 9,0 м 85 лк — 10,0 м</p>	<p>1800 3600 5400 7200 9000</p>
H1557P68001 / H1540P68001	<p>11159 лк — 1,0 м 2790 лк — 2,0 м 1240 лк — 3,0 м 697 лк — 4,0 м 446 лк — 5,0 м 310 лк — 6,0 м 228 лк — 7,0 м 174 лк — 8,0 м 138 лк — 9,0 м 112 лк — 10,0 м</p>	<p>2400 4800 7200 9600 12000</p>
H1857P68001 / H1840P68001	<p>12599 лк — 1,0 м 3150 лк — 2,0 м 1400 лк — 3,0 м 787 лк — 4,0 м 504 лк — 5,0 м 350 лк — 6,0 м 257 лк — 7,0 м 197 лк — 8,0 м 156 лк — 9,0 м 126 лк — 10,0 м</p>	<p>2600 5200 7800 10400 13000</p>

## Спецификация



Модель	Мощность		Световой поток	Световая отдача	Цветовая температура	Угол рассеивания	Индекс цветопередачи (CRI)	Степень защиты	Защита от внешних воздействий	Испытания	Коэффициент мощности	Возможность диммирования	Срок службы	Тип установки	Аварийное освещение	Температура хранения	Диапазон рабочих температур	Напряжение питания	Рабочая частота	Масса
	Вт	лм	лм/Вт	К	°	Ra	IP	IK	°C	-	-	часов	-	-	-	°C	°C	В	Гц	кг
H8057P68001	80	8000	100	5700	68	85	64	x	-	0,9	0~10В	50000	подвесной	X	-40~80	-30~50	110~240	50/60	3,1	
H8040P68001	80	7600	95	4000	68	85	64	x	-	0,9	0~10В	50000	подвесной	X	-40~80	-30~50	110~240	50/60	3,1	
H1257P68001	120	12000	100	5700	68	85	64	x	-	0,9	0~10В	50000	подвесной	X	-40~80	-30~50	110~240	50/60	3,1	
H1240P68001	120	11400	95	4000	68	85	64	x	-	0,9	0~10В	50000	подвесной	X	-40~80	-30~50	110~240	50/60	3,1	
H1557P68001	150	15000	100	5700	68	85	64	x	-	0,9	0~10В	50000	подвесной	X	-40~80	-30~50	110~240	50/60	3,1	
H1540P68001	150	14250	95	4000	68	85	64	x	-	0,9	0~10В	50000	подвесной	X	-40~80	-30~50	110~240	50/60	3,1	
H1857P68001	180	18000	100	5700	68	85	64	x	-	0,9	0~10В	50000	подвесной	X	-40~80	-30~50	110~240	50/60	4,7	
H1840P68001	180	17100	95	4000	68	85	64	x	-	0,9	0~10В	50000	подвесной	X	-40~80	-30~50	110~240	50/60	4,7	

\* Приведенные выше технические характеристики могут быть изменены без предварительного уведомления.

# Светодиодный светильник для высоких пролетов BELL 240 Вт

## ОСОБЕННОСТИ

- **Высокий уровень световой отдачи** 105лм/Вт.
- Высокий показатель индекса цветопередачи (CRI 77).
- Значительная экономия электроэнергии и низкие эксплуатационные расходы.
- **Высокая степень защиты** (IP 65).
- **Экологичный источник света**, который не содержит ртути и способствует снижению выделения CO<sub>2</sub>.



Габаритные размеры (мм)

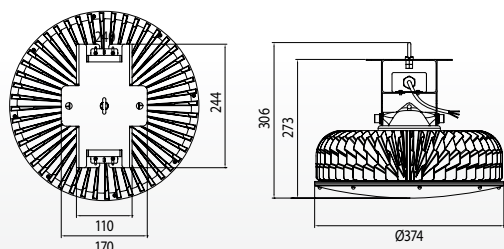

# Технические данные

## Конусные диаграммы освещенности

## Кривые силы света

H2440P70N01

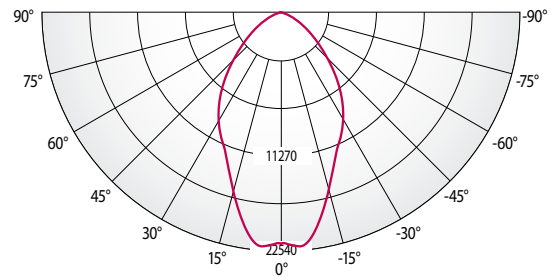
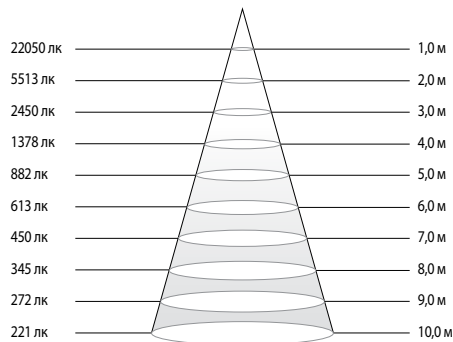

## Спецификация



Модель	Мощность	Световой поток	Световая отдача	Цветовая температура	Угол рассеивания	Индекс цветопередачи (CRI)	Степень защиты	Защита от внеш. механических воздействий	Испытания раскаленной проволокой	Коэффициент мощности	Возможность диммирования	Срок службы	Тип установки	Аварийное освещение	Температура хранения	Диапазон рабочих температур	Напряжение питания	Рабочая частота	Масса
	Вт	лм	лм/Вт	K	°	Ra	IP	IK	°C	-	-	часов	-	-	°C	°C	V	Гц	кг
H2440P70N01	240	25200	105	4 000	70	77	65	x	-	0,9	X	50000	подвесной	X	-40~80	-30~50	200-240	50/60	5,6

\* Приведенные выше технические характеристики могут быть изменены без предварительного уведомления.

**НОВИНКА!**

**ПРОМЫШЛЕННОЕ ОСВЕЩЕНИЕ**

# Светодиодный светильник для высоких пролетов ESSENTIALS 120 Вт / 240 Вт

## ОСОБЕННОСТИ

- **Высокий уровень световой отдачи** 100лм/Вт.
- Высокий показатель индекса цветопередачи (CRI 80).
- Значительная экономия электроэнергии до 52% и низкие эксплуатационные расходы.
- **Экологичный источник света**, который не содержит ртути и способствует снижению выделения CO<sub>2</sub>.
- С оборудованием возможна поставка **датчика движения**.
- Масса всего 4кг.



## Спецификация

Модель	Мощность	Световой поток	Световая отдача	Цветовая температура	Угол рассеивания	Индекс цветопередачи (CRI)	Степень защиты	Возможность диммирования	Срок службы	Тип установки	Температура хранения	Диапазон рабочих температур	Напряжение питания	Рабочая частота	Габаритные размеры	Масса
	Вт	лм	лм/Вт	К	°	Ra	IP	-	часов	-	°C	°C	В	Гц	мм	кг
H1240PA2N0A	120	12000	100	4000	120	80	55	0	50000	подвесной	-40~85	-20~50	120~277	50/60	440 x 358 x 127	4
H2440P50N0A	240	24000	100	4000	50	80	55	0	50000	подвесной	-40~85	-20~50	120~277	50/60	680 x 358 x 127	5
H2440P85N0A	240	24000	100	4000	85	80	55	0	50000	подвесной	-40~85	-20~50	120~277	50/60	680 x 358 x 127	5

\* Приведенные выше технические характеристики могут быть изменены без предварительного уведомления.

\*\* Новинка. Оборудование будет доступно для заказа в августе 2014г.

# Светодиодный прожектор 450 Вт

## ОСОБЕННОСТИ

- **Срок службы:** 50000 часов.
- **Высокий уровень световой отдачи** 100лм/Вт.
- Значительная экономия электроэнергии и низкие эксплуатационные расходы.
- **Высокая степень защиты** (IP 66).
- **Экологичный источник света**, который не содержит ртути и способствует снижению выделения CO<sub>2</sub>.
- Масса всего 10кг.



## Спецификация

Модель	Мощность	Световой поток	Световая отдача	Цветовая температура	Угол рассеивания	Индекс цветопередачи (CRI)	Степень защиты	Срок службы	Тип установки	Напряжение питания	Рабочая частота	Напряжение питания	Рабочая частота	Габаритные размеры	Масса
	Вт	лм	лм/Вт	К	°	Ra	IP	часов	-	В	Гц	В	Гц	мм	кг
FLOOD LIGHT 450W	450	45000	100	5000 5700	15 30 60 120	>75	66	50000	подвесной на лире	100~277	50/60	100~277	50/60	370 x 430 x 440	10

\* Приведенные выше технические характеристики могут быть изменены без предварительного уведомления.

\*\* Новинка. Оборудование будет доступно для заказа в июне 2014г.

\*\*\* Светодиодный прожектор мощностью 100 Вт (световой поток: 8500 лм, степень защиты: IP66) будет доступен для заказа в сентябре 2014г.



**НОВИНКА!**

**ПРОМЫШЛЕННОЕ ОСВЕЩЕНИЕ**

# Светодиодный модуль LED ENGINE 25 Вт

## ОСОБЕННОСТИ

- **Высокий уровень световой отдачи** 110лм/Вт.
- Высокий показатель индекса цветопередачи (CRI >75).
- Идеальное решение для большого ряда приложений.
- Значительная экономия электроэнергии и низкие эксплуатационные расходы.
- **Высокая степень защиты** (IP 66).
- **Экологичный источник света**, который не содержит ртути и способствует снижению выделения CO<sub>2</sub>.



## Спецификация

Модель	Мощность	Световой поток	Световая отдача	Цветовая температура	Тип КСС	Индекс цветопередачи (CRI)	Степень защиты	Срок службы	Напряжение питания	Рабочая частота	Напряжение питания	Рабочая частота	Габаритные размеры	Масса
	Вт	лм	лм/Вт	К	-	Ra	IP	часов	В	Гц	В	Гц	мм	г
LED ENGINE 25W	25	2400	110	3000 4000 5000 5700	I-V	>75	66	50000	100~277	50/60	100~240	50/60	150 x 65 x 39,4	280

\* Приведенные выше технические характеристики могут быть изменены без предварительного уведомления.

\*\* Пожалуйста, уточняйте описание и возможность заказа других модификаций светодиодных модулей.

# Светодиодный светильник для высоких пролетов SQUARE 90 Вт / 120 Вт / 180 Вт

## ОСОБЕННОСТИ

- Малая толщина: 70 мм.
- Возможность диммирования.
- Возможность наклона (от 0 до  $\pm 20^\circ$ ).
- Удобство обслуживания - простота ремонта и обслуживания благодаря конструкции, состоящей из отдельных модулей.
- Внутренний сетевой фильтр предотвращает повреждение от статического разряда, например, молнии.
- **Степень защиты:** IP65.
- Возможность функционирования при низких температурах ( $-40^\circ\text{C}$ ).



## Спецификация



Модель	Мощность	Световой поток	Световая отдача	Цветовая температура	Кривая силы света (КСС)	Индекс цветопередачи (CRI)	Степень защиты	Защита от внеш. механических воздействий	Испытания раскаленной проволокой	Коэффициент мощности	Возможность диммирования	Срок службы	Тип установки	Аварийное освещение	Температура хранения	Диапазон рабочих температур	Напряжение питания	Рабочая частота	Масса
	Вт	лм	лм/Вт	K	-	Ra	IP	IK	°C	-	-	часов	-	-	°C	°C	V	Гц	кг
LH90753AFC0	90	7800	85	5000	средняя	75	66	08	650	>0,9	0-10В	50000	на лире	X	-40~+80	-40~+50	100-240	50	6,8
LH12753AFC0	120	10300	85	5000	средняя	75	66	08	650	>0,9	0-10В	50000	на лире	X	-40~+80	-40~+50	100-240	50	9,0
LH18753AFC0	180	15500	85	5000	средняя	75	66	08	650	>0,9	0-10В	50000	на лире	X	-40~+80	-40~+50	100-240	50	10,0

\* Приведенные выше технические характеристики могут быть изменены без предварительного уведомления.

# ПЛАЗМЕННОЕ ОСВЕЩЕНИЕ

138

ПЛАЗМЕННЫЕ ПРОЖЕКТОРЫ

1,8 кВт / 1 кВт / 700 Вт

НОВИНКИ





ПЛАЗМЕННОЕ ОСВЕЩЕНИЕ

# ПЛАЗМЕННЫЙ ПРОЖЕКТОР 1,8 кВт

## ОСОБЕННОСТИ

- **Зрительный комфорт** - полный и сплошной спектр, близкий к солнечному свету, обеспечивает хорошую видимость при ярком и умеренном освещении и повышает безопасность жизнедеятельности.
- **Энергосбережение** - энергосберегающие характеристики, длительный срок службы лампы и хорошая стабильность светового потока обеспечивают существенную экономию по сравнению с традиционными газоразрядными лампами.
- **Не содержит ртути** и других вредных веществ, **излучает меньше ультрафиолета**, что благоприятно для здоровья человека.
- **Уровень пульсаций равен нулю.**
- Плазменное освещение подобно солнечному свету может эффективно воспроизводить естественные цвета.
- **Идеальное решение для освещения спортивных объектов.**



Габаритные размеры (мм)

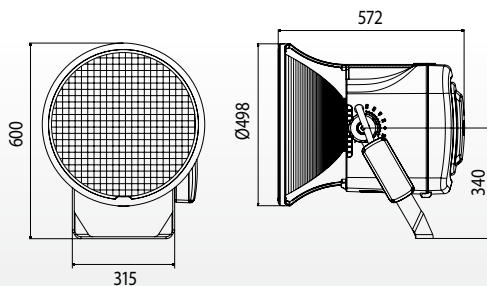

## Технические данные

	Конусные диаграммы освещенности	Кривые силы света
Угол рассеивания = 6°	<p>3833 лк — 30 м 958 лк — 60 м 426 лк — 90 м 240 лк — 120 м 153 лк — 150 м 106 лк — 180 м</p>	
Угол рассеивания = 10°	<p>1574 лк — 30 м 393 лк — 60 м 175 лк — 90 м 98 лк — 120 м 63 лк — 150 м 44 лк — 180 м</p>	
Угол рассеивания = 20°	<p>630 лк — 30 м 157 лк — 60 м 70 лк — 90 м 39 лк — 120 м 25 лк — 150 м 17 лк — 180 м</p>	
Угол рассеивания = 30°	<p>405 лк — 30 м 101 лк — 60 м 45 лк — 90 м 25 лк — 120 м 16 лк — 150 м 11 лк — 180 м</p>	
Угол рассеивания = 40°	<p>310 лк — 30 м 78 лк — 60 м 34 лк — 90 м 19 лк — 120 м 12 лк — 150 м 9 лк — 180 м</p>	

## Спецификация



Модель	Мощность	Световой поток	Световая отдача	Цветовая температура	Угол рассеивания	Индекс цветопередачи (CRI)	Координаты цветности	Степень защиты	Защита от внеш. механических воздействий	Испытания раскаленной проволокой	Коэффициент мощности	Срок службы	Температура хранения	Диапазон рабочих температур	Напряжение питания	Рабочая частота	Масса
	Вт	лм	лм/Вт	К	°	Ra	x, y	IP	IK	°C	-	часов	°C	°C	В	Гц	кг
PSF1831A.A5NRD00	1850	186000	101	5500	6	79	0,33, 0,40	66	X	650	>0,9	60000	-30~80	-20~40	220~240	50	20,0
PSF1831A.A5ARD00	1850	186000	101	5500	10	79	0,33, 0,40	66	X	650	>0,9	60000	-30~80	-20~40	220~240	50	20,0
PSF1831A.A5BRD00	1850	186000	101	5500	20	79	0,33, 0,40	66	X	650	>0,9	60000	-30~80	-20~40	220~240	50	20,0
PSF1831A.A5CRD00	1850	186000	101	5500	30	79	0,33, 0,40	66	X	650	>0,9	60000	-30~80	-20~40	220~240	50	20,0
PSF1831A.A5DRD00	1850	186000	101	5500	40	79	0,33, 0,40	66	X	650	>0,9	60000	-30~80	-20~40	220~240	50	20,0

\* Приведенные выше технические характеристики могут быть изменены без предварительного уведомления.

\*\* По заказу прожекторы могут быть поставлены с другими углами рассеивания.

\*\*\* Реальное значение светового потока существенно выше заявленного, ввиду особенностей спектральных характеристик серной лампы.

## Технические данные

	Конусные диаграммы освещенности	Кривые силы света
Угол рассеивания = 6°		
Угол рассеивания = 10°		
Угол рассеивания = 20°		
Угол рассеивания = 30°		
Угол рассеивания = 40°		

## Спецификация



Модель	Мощность	Световой поток	Световая отдача	Цветовая температура	Угол рассеивания	Индекс цветопередачи (CRI)	Координаты цветности	Степень защиты	Защита от внеш. механических воздействий	Испытания раскаленной проволокой	Коэффициент мощности	Срок службы	Температура хранения	Диапазон рабочих температур	Напряжение питания	Рабочая частота	Масса
	Вт	лм	лм/Вт	К	°	Ra	x, y	IP	IK	°C	-	часов	°C	°C	В	Гц	кг
PSF1831A.A6NRD00	1850	183000	99	6500	6	80	0.30, 0.37	66	X	650	>0,9	60000	-30~80	-20~40	220~240	50	20,0
PSF1831A.A6ARD00	1850	183000	99	6500	10	80	0.30, 0.37	66	X	650	>0,9	60000	-30~80	-20~40	220~240	50	20,0
PSF1831A.A6BRD00	1850	183000	99	6500	20	80	0.30, 0.37	66	X	650	>0,9	60000	-30~80	-20~40	220~240	50	20,0
PSF1831A.A6CRD00	1850	183000	99	6500	30	80	0.30, 0.37	66	X	650	>0,9	60000	-30~80	-20~40	220~240	50	20,0
PSF1831A.A6DRD00	1850	183000	99	6500	40	80	0.30, 0.37	66	X	650	>0,9	60000	-30~80	-20~40	220~240	50	20,0

\* Приведенные выше технические характеристики могут быть изменены без предварительного уведомления.

\*\* По заказу прожекторы могут быть поставлены с другими углами рассеивания.

\*\*\* Реальное значение светового потока существенно выше заявленного, ввиду особенностей спектральных характеристик серной лампы.

## Технические данные

	Конусные диаграммы освещенности	Кривые силы света
Угол рассеивания = 6°	<p>3780 лк — 30 м 945 лк — 60 м 420 лк — 90 м 236 лк — 120 м 151 лк — 150 м 105 лк — 180 м</p>	
Угол рассеивания = 10°	<p>1523 лк — 30 м 381 лк — 60 м 169 лк — 90 м 95 лк — 120 м 61 лк — 150 м 42 лк — 180 м</p>	
Угол рассеивания = 20°	<p>609 лк — 30 м 152 лк — 60 м 68 лк — 90 м 38 лк — 120 м 24 лк — 150 м 17 лк — 180 м</p>	
Угол рассеивания = 30°	<p>392 лк — 30 м 98 лк — 60 м 44 лк — 90 м 24 лк — 120 м 16 лк — 150 м 11 лк — 180 м</p>	
Угол рассеивания = 40°	<p>300 лк — 30 м 75 лк — 60 м 33 лк — 90 м 19 лк — 120 м 12 лк — 150 м 8 лк — 180 м</p>	

## Спецификация



Модель	Мощность	Световой поток	Световая отдача	Цветовая температура	Угол рассеивания	Индекс цветопередачи (CRI)	Координаты цветности	Степень защиты	Защита от внеш. механических воздействий	Испытания раскаленной проволокой	Коэффициент мощности	Срок службы	Температура хранения	Диапазон рабочих температур	Напряжение питания	Рабочая частота	Масса
	Вт	лм	лм/Вт	К	°	Ra	x, y	IP	IK	°C	-	часов	°C	°C	В	Гц	кг
PSF1831A.A7NRD00	1850	180000	97	7500	6	80	0.29, 0.36	66	X	650	>0,9	60000	-30~80	-20~40	220~240	50	20,0
PSF1831A.A7ARD00	1850	180000	97	7500	10	80	0.29, 0.36	66	X	650	>0,9	60000	-30~80	-20~40	220~240	50	20,0
PSF1831A.A7BRD00	1850	180000	97	7500	20	80	0.29, 0.36	66	X	650	>0,9	60000	-30~80	-20~40	220~240	50	20,0
PSF1831A.A7CRD00	1850	180000	97	7500	30	80	0.29, 0.36	66	X	650	>0,9	60000	-30~80	-20~40	220~240	50	20,0
PSF1831A.A7DRD00	1850	180000	97	7500	40	80	0.29, 0.36	66	X	650	>0,9	60000	-30~80	-20~40	220~240	50	20,0

\* Приведенные выше технические характеристики могут быть изменены без предварительного уведомления.

\*\* По заказу прожекторы могут быть поставлены с другими углами рассеивания.

\*\*\* Реальное значение светового потока существенно выше заявленного, ввиду особенностей спектральных характеристик серной лампы.



ПЛАЗМЕННОЕ ОСВЕЩЕНИЕ

# ПЛАЗМЕННЫЙ ПРОЖЕКТОР 1 кВт (Gen.1)

## ОСОБЕННОСТИ

- **Зрительный комфорт** - полный и сплошной спектр, близкий к солнечному свету, обеспечивает хорошую видимость при ярком и умеренном освещении и повышает безопасность жизнедеятельности.
- **Энергосбережение** - энергосберегающие характеристики, длительный срок службы лампы и хорошая стабильность светового потока обеспечивают существенную экономию по сравнению с традиционными газоразрядными лампами.
- **Не содержит ртути** и других вредных веществ, **излучает меньше ультрафиолета**, что благоприятно для здоровья человека.
- **Уровень пульсаций равен нулю.**
- Плазменное освещение подобно солнечному свету может эффективно воспроизводить естественные цвета.



Габаритные размеры (мм)

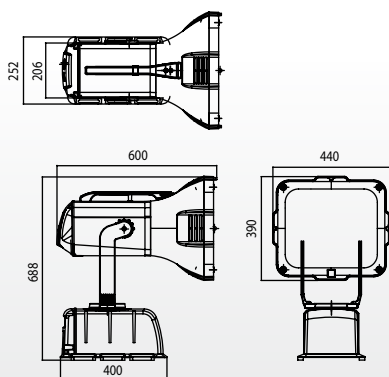

# Технические данные

	Конусные диаграммы освещенности	Кривые силы света
Угол рассеивания = 10°	<p>2351 лк — 20,0 м 588 лк — 40,0 м 261 лк — 60,0 м 147 лк — 80,0 м 94 лк — 100,0 м</p>	<p>Максимальная сила света = 947000 кд</p>
Угол рассеивания = 20°	<p>675 лк — 20,0 м 169 лк — 40,0 м 75 лк — 60,0 м 42 лк — 80,0 м 27 лк — 100,0 м</p>	<p>Максимальная сила света = 270000 кд</p>
Угол рассеивания = 60°	<p>157 лк — 20,0 м 39 лк — 40,0 м 17 лк — 60,0 м 10 лк — 80,0 м 6 лк — 100,0 м</p>	<p>Максимальная сила света = 62700 кд</p>

## Спецификация



Модель	Мощность	Световой поток	Световая отдача	Цветовая температура	Угол рассеивания	Индекс цветопередачи (CRI)	Координаты цветности	Степень защиты	Защита от внешних воздействий	Испытания раскаленной проволокой	Коэффициент мощности	Возможность диммирования	Срок службы	Аварийное освещение	Температура хранения	Диапазон рабочих температур	Напряжение питания	Рабочая частота	Масса	
	Вт	лм	лм/Вт	К	°	Ra	x, y	IP	IK	°C	-	-	часов	-	°C	°C	В	Гц	кг	
PSF1032A.ARDA500																				
PSF1032A.ARDB500	1000	91000	91	5500	10 / 20 / 60	76	0,34 / 0,43	55	-	650	>0,9	X	60000	X	-30~+80	-20~+40	220	50	21,0	
PSF1032A.ARDG500																				

\* Приведенные выше технические характеристики могут быть изменены без предварительного уведомления.

\*\* Реальное значение светового потока существенно выше заявленного, ввиду особенностей спектральных характеристик серной лампы.

Примечание. Рекомендуемое расстояние до освещаемого объекта не менее 15 м.

## Технические данные

	Конусные диаграммы освещенности	Кривые силы света
Угол рассеивания = 10°		
Угол рассеивания = 20°		
Угол рассеивания = 60°		

## Спецификация



Модель	Мощность	Световой поток	Световая отдача	Цветовая температура	Угол рассеивания	Индекс цветопередачи (CRI)	Координаты цветности	Степень защиты	Защита от гаш. механических воздействий	Испытания раскаленной проволокой	Коэффициент мощности	Возможность диммирования	Срок службы	Аварийное освещение	Температура хранения	Диапазон рабочих температур	Напряжение питания	Рабочая частота	Масса	
	Вт	лм	лм/Вт	К	°	Ra	x, y	IP	IK	°C	-	-	часов	-	°C	°C	В	Гц	кг	
PSF1032A.ARDA600																				
PSF1032A.ARGB600	1000	89000	89	6500	10/20/60	78	0,31/0,38	55	-	650	>0,9	X	10000	X	-30~+80	-20~+40	220	50	21,0	
PSF1032A.ARDG600																				

\* Приведенные выше технические характеристики могут быть изменены без предварительного уведомления.

\*\* Реальное значение светового потока существенно выше заявленного, ввиду особенностей спектральных характеристик серной лампы.  
Примечание. Рекомендуемое расстояние до освещаемого объекта не менее 15 м.

# Технические данные

	Конусные диаграммы освещенности	Кривые силы света
Угол рассеивания = 10°	<p>2244 лк — 20,0 м 561 лк — 40,0 м 249 лк — 60,0 м 140 лк — 80,0 м 90 лк — 100,0 м</p>	<p>Максимальная сила света = 904000 кд</p>
Угол рассеивания = 20°	<p>645 лк — 20,0 м 161 лк — 40,0 м 72 лк — 60,0 м 40 лк — 80,0 м 26 лк — 100,0 м</p>	<p>Максимальная сила света = 258000 кд</p>
Угол рассеивания = 60°	<p>150 лк — 20,0 м 37 лк — 40,0 м 17 лк — 60,0 м 9 лк — 80,0 м 6 лк — 100,0 м</p>	<p>Максимальная сила света = 59800 кд</p>

## Спецификация



Модель	Мощность	Световой поток	Световая отдача	Цветовая температура	Угол рассеивания	Индекс цветопередачи (CRI)	Координаты цветности	Степень защиты	Защита от внешних воздействий	Испытания раскаленной проволокой	Коэффициент мощности	Возможность диммирования	Срок службы	Аварийное освещение	Температура хранения	Диапазон рабочих температур	Напряжение питания	Рабочая частота	Масса	
	Вт	лм	лм/Вт	К	°	Ra	x, y	IP	IK	°C	-	-	часов	-	°C	°C	В	Гц	кг	
PSF1032A.ARDA700																				
PSF1032A.ARGB700	1000	87000	87	7500	10 / 20 / 60	80	0,29 / 0,36	55	-	650	>0,9	X	10000	X	-30~+80	-20~+40	220	50	21,0	
PSF1032A.ARDG700																				

\* Приведенные выше технические характеристики могут быть изменены без предварительного уведомления.

\*\* Реальное значение светового потока существенно выше заявленного, ввиду особенностей спектральных характеристик серной лампы.

Примечание. Рекомендуемое расстояние до освещаемого объекта не менее 15 м.

ПЛАЗМЕННОЕ ОСВЕЩЕНИЕ

# ПЛАЗМЕННЫЙ ПРОЖЕКТОР 1 кВт (Gen.2)

## ОСОБЕННОСТИ

- **Зрительный комфорт** - полный и сплошной спектр, близкий к солнечному свету, обеспечивает хорошую видимость при ярком и умеренном освещении и повышает безопасность жизнедеятельности.
- **Энергосбережение** - энергосберегающие характеристики, длительный срок службы лампы и хорошая стабильность светового потока обеспечивают существенную экономию по сравнению с традиционными газоразрядными лампами.
- **Не содержит ртути** и других вредных веществ, **излучает меньше ультрафиолета**, что благоприятно для здоровья человека.
- **Уровень пульсаций равен нулю.**
- Плазменное освещение подобно солнечному свету может эффективно воспроизводить естественные цвета.



Габаритные размеры (мм)

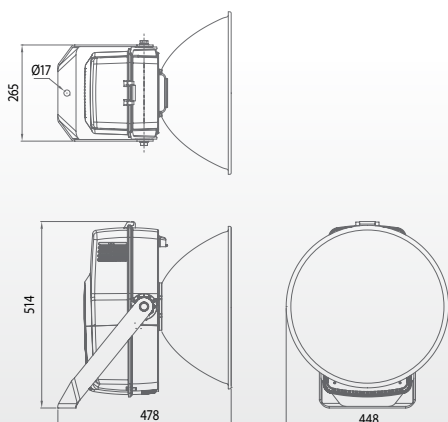

## Технические данные

	Конусные диаграммы освещенности	Кривые силы света
Угол рассеивания = 10°		
Угол рассеивания = 20°		
Угол рассеивания = 30°		
Угол рассеивания = 40°		

## Спецификация



Модель	Мощность	Световой поток	Световая отдача	Цветовая температура	Угол рассеивания	Индекс цветопередачи (CRI)	Степень защиты	Защита от внеш. механических воздействий	Испытания раскаленной проволокой	Коэффициент мощности	Срок службы	Температура хранения	Диапазон рабочих температур	Напряжение питания	Рабочая частота	Масса
	Вт	лм	лм/Вт	К	°	Ra	IP	IK	°C	-	часов	°C	°C	В	Гц	кг
PSF1031A.A5ARD00	1000	88000	88	5500	10	79	65	X	650	0,9	60000	-30~80	-20~40	220~240	50	16,0
PSF1031A.A5BRD00	1000	88000	88	5500	20	79	65	X	650	0,9	60000	-30~80	-20~40	220~240	50	16,0
PSF1031A.A5CRD00	1000	88000	88	5500	30	79	65	X	650	0,9	60000	-30~80	-20~40	220~240	50	16,0
PSF1031A.A5DRD00	1000	88000	88	5500	40	79	65	X	650	0,9	60000	-30~80	-20~40	220~240	50	16,0

\* Приведенные выше технические характеристики могут быть изменены без предварительного уведомления.

\*\* По заказу прожекторы могут быть поставлены с другими углами рассеивания.

\*\*\* Реальное значение светового потока существенно выше заявленного, ввиду особенностей спектральных характеристик серной лампы.

Примечание. Рекомендуемое расстояние до освещаемого объекта не менее 15 м.

## Технические данные

	Конусные диаграммы освещенности	Кривые силы света
Угол рассеивания = 10°		
Угол рассеивания = 20°		
Угол рассеивания = 30°		
Угол рассеивания = 40°		

## Спецификация



Модель	Мощность	Световой поток	Световая отдача	Цветовая температура	Угол рассеивания	Индекс цветопередачи (CRI)	Степень защиты	Защита от внеш. механических воздействий	Испытания расогретой проволокой	Коэффициент мощности	Срок службы	Температура хранения	Диапазон рабочих температур	Напряжение питания	Рабочая частота	Масса
	Вт	лм	лм/Вт	К	°	Ra	IP	IK	°C	-	часов	°C	°C	В	Гц	кг
PSF1031A.A6ARD00	1000	87000	87	6500	10	80	65	X	650	0,9	60000	-30~80	-20~40	220~240	50	16,0
PSF1031A.A6BRD00	1000	87000	87	6500	20	80	65	X	650	0,9	60000	-30~80	-20~40	220~240	50	16,0
PSF1031A.A6CRD00	1000	87000	87	6500	30	80	65	X	650	0,9	60000	-30~80	-20~40	220~240	50	16,0
PSF1031A.A6DRD00	1000	87000	87	6500	40	80	65	X	650	0,9	60000	-30~80	-20~40	220~240	50	16,0

\* Приведенные выше технические характеристики могут быть изменены без предварительного уведомления.

\*\* По заказу прожекторы могут быть поставлены с другими углами рассеивания.

\*\*\* Реальное значение светового потока существенно выше заявленного, ввиду особенностей спектральных характеристик серной лампы.

Примечание. Рекомендуемое расстояние до освещаемого объекта не менее 15 м.

## Технические данные

	Конусные диаграммы освещенности	Кривые силы света
Угол рассеивания = 10°		
Угол рассеивания = 20°		
Угол рассеивания = 30°		
Угол рассеивания = 40°		

## Спецификация



Модель	Мощность	Световой поток	Световая отдача	Цветовая температура	Угол рассеивания	Индекс цветопередачи (CRI)	Степень защиты	Защита от внешних механических воздействий	Испытания раскаленной проволокой	Коэффициент мощности	Срок службы	Температура хранения	Диапазон рабочих температур	Напряжение питания	Рабочая частота	Масса
	Вт	лм	лм/Вт	К	°	Ra	IP	IK	°C	-	часов	°C	°C	В	Гц	кг
PSF1031A.A7ARD00	1000	85000	85	7500	10	80	65	X	650	0,9	60000	-30~80	-20~40	220~240	50	16,0
PSF1031A.A7BRD00	1000	85000	85	7500	20	80	65	X	650	0,9	60000	-30~80	-20~40	220~240	50	16,0
PSF1031A.A7CRD00	1000	85000	85	7500	30	80	65	X	650	0,9	60000	-30~80	-20~40	220~240	50	16,0
PSF1031A.A7DRD00	1000	85000	85	7500	40	80	65	X	650	0,9	60000	-30~80	-20~40	220~240	50	16,0

\* Приведенные выше технические характеристики могут быть изменены без предварительного уведомления.

\*\* По заказу прожекторы могут быть поставлены с другими углами рассеивания.

\*\*\* Реальное значение светового потока существенно выше заявленного, ввиду особенностей спектральных характеристик серной лампы.

Примечание. Рекомендуемое расстояние до освещаемого объекта не менее 15 м.



# ПЛАЗМЕННЫЙ ПРОЖЕКТОР 700 Вт (Gen.1)

## ОСОБЕННОСТИ

- **Зрительный комфорт** - полный и сплошной спектр, близкий к солнечному свету, обеспечивает хорошую видимость при ярком и умеренном освещении и повышает безопасность жизнедеятельности.
- **Энергосбережение** - энергосберегающие характеристики, длительный срок службы лампы и хорошая стабильность светового потока обеспечивают существенную экономию по сравнению с традиционными газоразрядными лампами.
- **Не содержит ртути** и других вредных веществ, **излучает меньше ультрафиолета**, что благоприятно для здоровья человека.
- **Уровень пульсаций равен нулю.**
- Плазменное освещение подобно солнечному свету может эффективно воспроизводить естественные цвета.
- Идеальное решение для освещения различных помещений, таких как общественные здания и сооружения, промышленные и складские помещения, спортзалы, торговые центры, конференц-залы и кафе.



Габаритные размеры (мм)

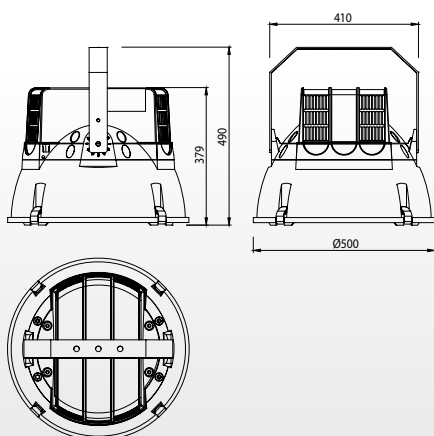

## Технические данные

	Конусные диаграммы освещенности	Кривые силы света
Угол рассеивания = 50°		
Угол рассеивания = 90°		
Угол рассеивания = 120°		

## Спецификация



Модель	Мощность	Световой поток	Световая отдача	Цветовая температура	Угол рассеивания	Индекс цветопередачи (CRI)	Координаты цветности	Степень защиты	Защита от огн. мех. воздействий	Испытания раскаленной проволокой	Кoeffициент мощности	Срок службы	Тип установки	Температура хранения	Диапазон рабочих температур	Напряжение питания	Рабочая частота	Масса
	Вт	лм	лм/Вт	К	°	Ra	x, y	IP	IK	°C	-	часов	-	°C	°C	В	Гц	кг
PSH0731B.ARDE400	730	54000	74	4500	50	75	0.36, 0.45	55	X	650	>0,9	60000	стекло	-30~80	-20~40	220~240	50	20,0
PSH0731B.ARDE401	730	54000	74	4500	50	75	0.36, 0.45	55	X	650	>0,9	60000	рассеиватель	-30~80	-20~40	220~240	50	20,0
PSH0731B.ARDJ400	730	54000	74	4500	90	75	0.36, 0.45	55	X	650	>0,9	60000	стекло	-30~80	-20~40	220~240	50	20,0
PSH0731B.ARDJ401	730	54000	74	4500	90	75	0.36, 0.45	55	X	650	>0,9	60000	рассеиватель	-30~80	-20~40	220~240	50	20,0
PSH0731B.ARDN400	730	54000	74	4500	120	75	0.36, 0.45	55	X	650	>0,9	60000	стекло	-30~80	-20~40	220~240	50	20,0
PSH0731B.ARDN401	730	54000	74	4500	120	75	0.36, 0.45	55	X	650	>0,9	60000	рассеиватель	-30~80	-20~40	220~240	50	20,0

\* Приведенные выше технические характеристики могут быть изменены без предварительного уведомления.

\*\* Реальное значение светового потока существенно выше заявленного, ввиду особенностей спектральных характеристик серной лампы.

Примечание. Рекомендуемое расстояние до освещаемого объекта не менее 8 м.

## Технические данные

	Конусные диаграммы освещенности	Кривые силы света
Угол рассеивания = 50°		
Угол рассеивания = 90°		
Угол рассеивания = 120°		

## Спецификация



Модель	Мощность	Световой поток	Световая отдача	Цветовая температура	Угол рассеивания	Индекс цветопередачи (CRI)	Координаты цветности	Степень защиты	Защита от внешних механических воздействий	Испытания раскаленной проволокой	Коэффициент мощности	Срок службы	Тип установки	Температура хранения	Диапазон рабочих температур	Напряжение питания	Рабочая частота	Масса
	Вт	лм	лм/Вт	К	°	Ra	x, y	IP	IK	°C	-	часов	-	°C	°C	В	Гц	кг
PSH0731B.ARDE600	730	59000	81	6500	50	79	0,31, 0,38	55	X	650	>0,9	60000	стекло	-30~80	-20~40	220~240	50	20,0
PSH0731B.ARDE601	730	59000	81	6500	50	79	0,31, 0,38	55	X	650	>0,9	60000	рассеиватель	-30~80	-20~40	220~240	50	20,0
PSH0731B.ARDJ600	730	59000	81	6500	90	79	0,31, 0,38	55	X	650	>0,9	60000	стекло	-30~80	-20~40	220~240	50	20,0
PSH0731B.ARDJ601	730	59000	81	6500	90	79	0,31, 0,38	55	X	650	>0,9	60000	рассеиватель	-30~80	-20~40	220~240	50	20,0
PSH0731B.ARDN600	730	59000	81	6500	120	79	0,31, 0,38	55	X	650	>0,9	60000	стекло	-30~80	-20~40	220~240	50	20,0
PSH0731B.ARDN601	730	59000	81	6500	120	79	0,31, 0,38	55	X	650	>0,9	60000	рассеиватель	-30~80	-20~40	220~240	50	20,0

\* Приведенные выше технические характеристики могут быть изменены без предварительного уведомления.

\*\* Реальное значение светового потока существенно выше заявленного, ввиду особенностей спектральных характеристик серной лампы.

Примечание. Рекомендуемое расстояние до освещаемого объекта не менее 8 м.

## Технические данные

	Конусные диаграммы освещенности	Кривые силы света
Угол рассеивания = 50°		
Угол рассеивания = 90°		
Угол рассеивания = 120°		

## Спецификация



Модель	Мощность	Световой поток	Световая отдача	Цветовая температура	Угол рассеивания	Индекс цветопередачи (CRI)	Координаты цветности	Степень защиты	Защита от огн.механических воздействий	Испытания раскаленной проволокой	Кoeffициент мощности	Срок службы	Тип установки	Температура хранения	Диапазон рабочих температур	Напряжение питания	Рабочая частота	Масса
	Вт	лм	лм/Вт	К	°	Ra	x, y	IP	IK	°C	-	часов	-	°C	°C	В	Гц	кг
PSH0731B.ARDE700	730	58500	80	7500	50	80	0,29, 0,36	55	X	650	>0,9	60000	стекло	-30~80	-20~40	220~240	50	20,0
PSH0731B.ARDE701	730	58500	80	7500	50	80	0,29, 0,36	55	X	650	>0,9	60000	рассеиватель	-30~80	-20~40	220~240	50	20,0
PSH0731B.ARDJ700	730	58500	80	7500	90	80	0,29, 0,36	55	X	650	>0,9	60000	стекло	-30~80	-20~40	220~240	50	20,0
PSH0731B.ARDJ701	730	58500	80	7500	90	80	0,29, 0,36	55	X	650	>0,9	60000	рассеиватель	-30~80	-20~40	220~240	50	20,0
PSH0731B.ARDN700	730	58500	80	7500	120	80	0,29, 0,36	55	X	650	>0,9	60000	стекло	-30~80	-20~40	220~240	50	20,0
PSH0731B.ARDN701	730	58500	80	7500	120	80	0,29, 0,36	55	X	650	>0,9	60000	рассеиватель	-30~80	-20~40	220~240	50	20,0

\* Приведенные выше технические характеристики могут быть изменены без предварительного уведомления.

\*\* Реальное значение светового потока существенно выше заявленного, ввиду особенностей спектральных характеристик серной лампы.

Примечание. Рекомендуемое расстояние до освещаемого объекта не менее 8 м.

# ПЛАЗМЕННЫЙ ПРОЖЕКТОР 700 Вт (Gen.2)

## ОСОБЕННОСТИ

- **Зрительный комфорт** - полный и сплошной спектр, близкий к солнечному свету, обеспечивает хорошую видимость при ярком и умеренном освещении и повышает безопасность жизнедеятельности.
- **Энергосбережение** - энергосберегающие характеристики, длительный срок службы лампы и хорошая стабильность светового потока обеспечивают существенную экономию по сравнению с традиционными газоразрядными лампами.
- **Не содержит ртути** и других вредных веществ, **излучает меньше ультрафиолета**, что благоприятно для здоровья человека.
- **Уровень пульсаций равен нулю.**
- Плазменное освещение подобно солнечному свету может эффективно воспроизводить естественные цвета.
- Идеальное решение для освещения различных помещений, таких как общественные здания и сооружения, промышленные и складские помещения, спортзалы, торговые центры, конференц-залы и кафе

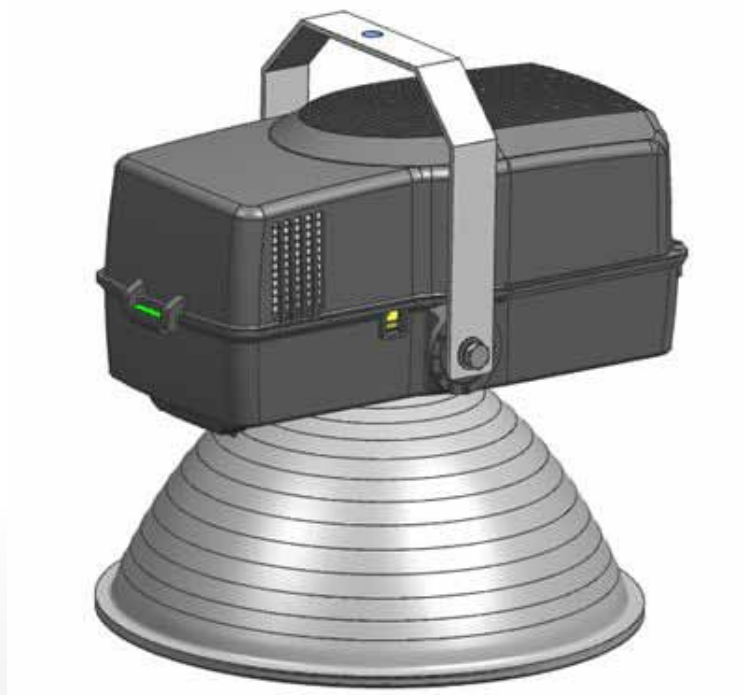
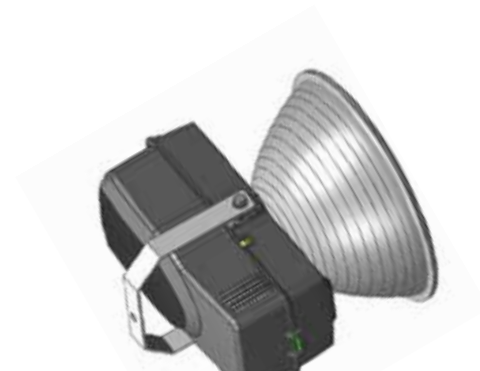

## Спецификация

Модель	Мощность	Световой поток	Световая отдача	Цветовая температура	Угол рассеивания	Индекс цветопередачи (CRI)	Степень защиты	Защита от внеш. механических воздействий	Испытания раскаленной проволокой	Коэффициент мощности	Срок службы	Температура хранения	Диапазон рабочих температур	Напряжение питания	Рабочая частота	Масса
	Вт	лм	лм/Вт	К	°	Ra	IP	IK	°C	-	часов	°C	°C	В	Гц	кг
PLS 700W Gen.2	730	59000	81	5500 6500 7500	60 90 120	80	65	X	650	>0,9	60000	-30~80	-20~40	220~240	50	16,0

\* Приведенные выше технические характеристики могут быть изменены без предварительного уведомления.

\*\* Новинка. Оборудование будет доступно для заказа в августе 2014г.



# ПРИМЕРЫ УСТАНОВКИ СВЕТОДИОДНОГО ОБОРУДОВАНИЯ LG

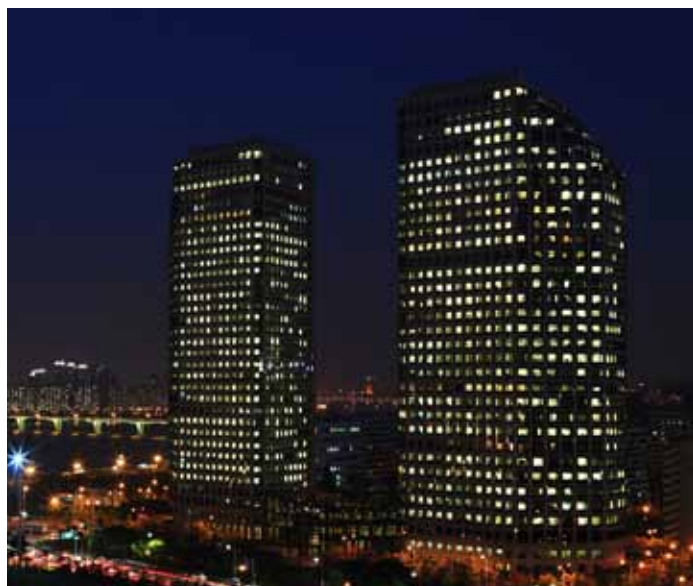

**ШТАБ-КВАРТИРА LG, СЕУЛ, ЮЖНАЯ КОРЕЯ**

ПЛОСКИЕ СВЕТИЛЬНИКИ / ИЗЛУЧАЮЩИЕ ВНИЗ СВЕТИЛЬНИКИ / ЛАМПЫ PAR30



**ОФИС LG ELECTRONICS, ГЕРМАНИЯ**

ПЛОСКИЕ СВЕТИЛЬНИКИ / ИЗЛУЧАЮЩИЕ ВНИЗ СВЕТИЛЬНИКИ



**ТОРГОВЫЙ ЦЕНТР EVKUR, ТУРЦИЯ**

ИЗЛУЧАЮЩИЕ ВНИЗ СВЕТИЛЬНИКИ



**ОФИС БАНКА YAPI KREDI, ТУРЦИЯ**

ПЛОСКИЕ СВЕТИЛЬНИКИ



**ТОРГОВЫЙ ЦЕНТР SAFA GOLD, ПАКИСТАН**

ИЗЛУЧАЮЩИЕ ВНИЗ СВЕТИЛЬНИКИ / ЛАМПЫ T8

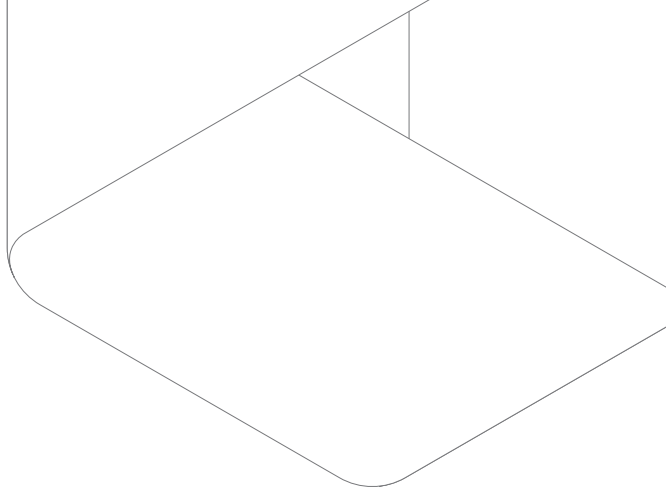

**ГОСТИНИЦА ARC LOFT ACARLAR, ТУРЦИЯ**  
ИЗЛУЧАЮЩИЕ ВНИЗ СВЕТИЛЬНИКИ



**AL SHIBA, ОАЭ**  
ИЗЛУЧАЮЩИЕ ВНИЗ СВЕТИЛЬНИКИ



**DEWA, ОАЭ**  
ПЛОСКИЕ СВЕТИЛЬНИКИ / ИЗЛУЧАЮЩИЕ ВНИЗ СВЕТИЛЬНИКИ



**EMIRATE NBD, ОАЭ**  
ПЛОСКИЕ СВЕТИЛЬНИКИ / ИЗЛУЧАЮЩИЕ ВНИЗ СВЕТИЛЬНИКИ



# ПРИМЕРЫ УСТАНОВКИ ПЛАЗМЕННОГО ОБОРУДОВАНИЯ LG



ГОЛЬФ КУРОРТ SANGNOK, ЮЖНАЯ КОРЕЯ

ПРОЖЕКТОР 1 кВт



ИМПЕРСКИЙ ВОЕННЫЙ МУЗЕЙ, ЛОНДОН, ВЕЛИКОБРИТАНИЯ

СВЕТИЛЬНИК 700 Вт

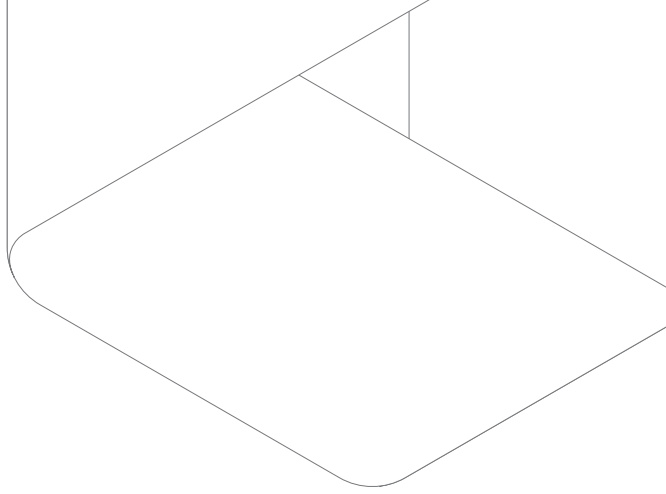

**АЭРОПОРТ ШАРЖАХ, ОАЭ**  
СВЕТИЛЬНИК 700 Вт



**ГОРНОЛЫЖНЫЙ КУОРТ GONJIAM, ЮЖНАЯ КОРЕЯ**  
ПРОЖЕКТОР 1 кВт



**БАШНЯ TORRE, БРАЗИЛИЯ**  
ПРОЖЕКТОР 1 кВт

# АКАДЕМИЯ СВЕТОТЕХНИКИ LG ELECTRONICS



## ТЕХНИЧЕСКИЕ СЕМИНАРЫ И СЕРТИФИКАЦИЯ СПЕЦИАЛИСТОВ

Назначение Академии светотехники - повышение теоретической и практической квалификации, а также сертификация специалистов, работающих со светотехникой. Академия проводит семинары и тренинги по инновационным светотехническим технологиям, а также по современным методам компьютерного проектирования осветительных установок.

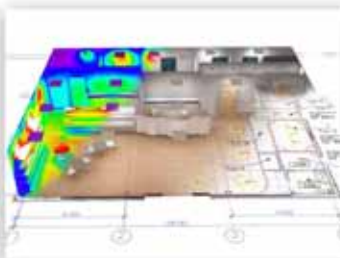

## ОСНАЩЕНИЕ АКАДЕМИИ СВЕТОТЕХНИКИ

Академия светотехники - это современные учебные классы, оснащенные всеми необходимыми средствами для проведения теоретических и практических занятий. В учебном центре представлены плазменные светильники и прожекторы, светодиодные источники света и светильники.



Инновационные световые решения для экологически чистых  
энергосберегающих интеллектуальных зданий, LG Освещение